

Steelcase®



RoomWizard
Sistema de reservas RoomWizard

Visite www.Steelcase.es

 facebook.com/Steelcase.Espana  twitter.com/SteelcaseEspana  youtube.com/SteelcaseTV

Concepto y Diseño / Steelcase
16-E0000195 07/16 © 2016 Steelcase Inc. Reservados todos los derechos. Todas las especificaciones sujetas a cambio sin previo aviso.
Impreso en papel reciclado en un 60% como mínimo. Cert no. BV-COC-858659. Impreso en Francia por OTT Imprimeurs – Wasselonne.



Steelcase



Facilita la colaboración

Entre reuniones improvisadas y tormentas de ideas programadas, los trabajadores de hoy colaboran entre ellos de una forma más frecuente durante su jornada laboral. A medida que la colaboración aumenta, se hace más difícil que los trabajadores encuentren y reserven espacios que cumplan con sus necesidades, lo que se traduce en tiempo perdido y superficies infrautilizadas.

47%

Los trabajadores afirman que el 47% de su tiempo lo emplean trabajando con los demás.

Estudios de los puestos de trabajo de Steelcase

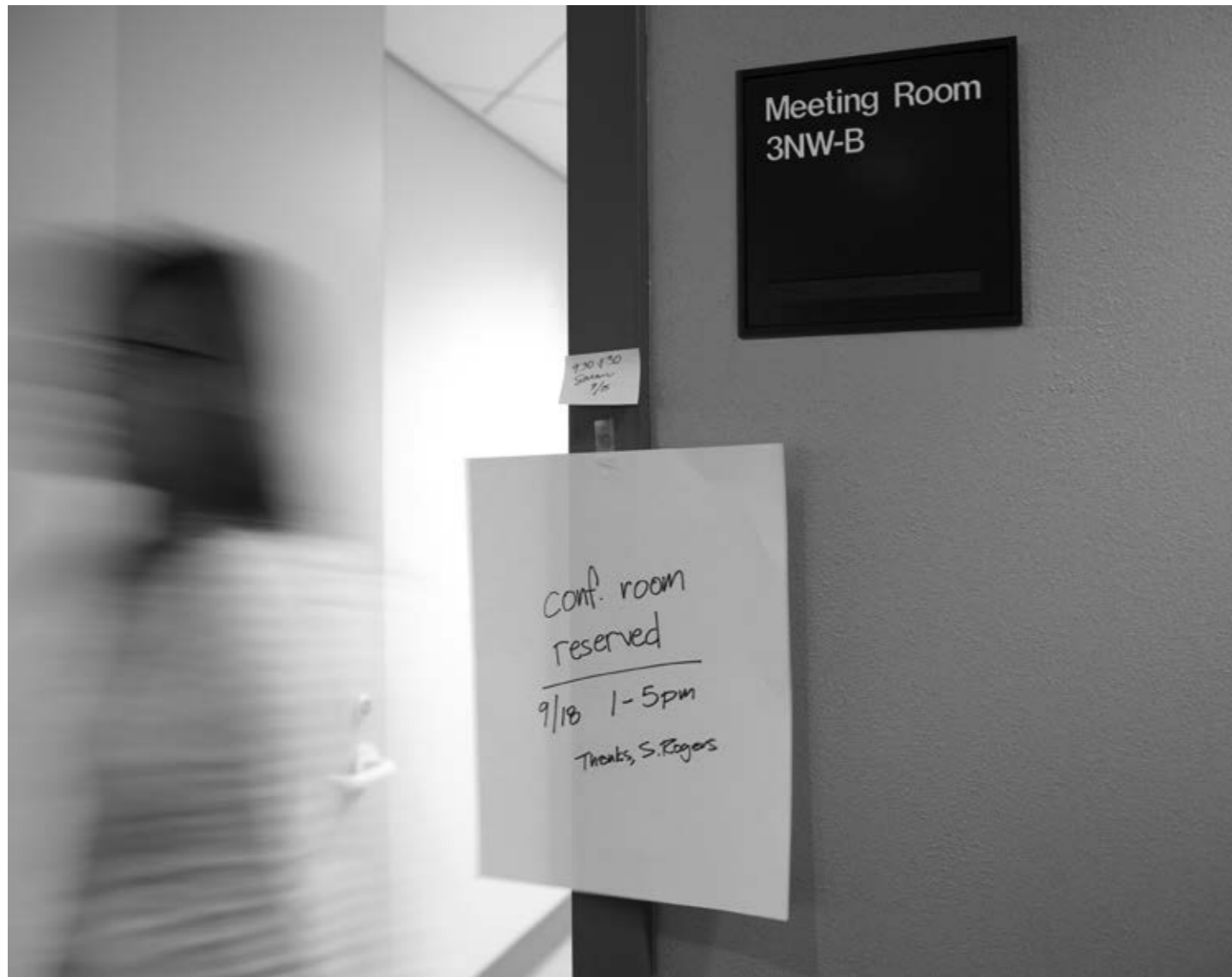

CONFUSIÓN

Reservar espacios de trabajo de grupo, con métodos tan anticuados como notas adhesivas, es ineficaz y causa ansiedad e incertidumbre a los trabajadores que buscan espacios de trabajo para la colaboración.

Dificultades de reserva

Cuando se trata de encontrar y reservar espacios colaborativos, los procesos tradicionales pueden ser confusos, frustrantes e inefectivos -haciendo que disminuya la productividad y el uso de las superficies.

RoomWizard da visibilidad a los espacios de trabajo disponibles en toda la oficina. Este sistema de reserva de salas basado en la web, se encuentra en el exterior de las salas y ofrece una visualización con pantalla táctil que informa en tiempo real sobre reuniones.



INTERRUPCIÓN

Sin un sistema visible de reservas, los trabajadores tienen que descubrir qué espacios de trabajo para la colaboración están disponibles, lo que a menudo lleva a reuniones interrumpidas.



TIEMPO PERDIDO

Los trabajadores pierden tiempo cuando son incapaces de identificar y reservar de forma rápida y precisa los espacios de trabajo libres.



EL **70%**

de la jornada laboral, las salas de reuniones de todo el mundo no están en uso.

El futuro de las superficies corporativas y el puesto de trabajo, Mayo 2012



C6287

Reserva de un espacio

para facilitar la búsqueda y reserva de espacios de trabajo para la colaboración, RoomWizard conecta rápidamente a los trabajadores con espacios de reunión disponibles a través de sistemas de calendario. Diseñados para trabajar tanto con espacios colaborativos abiertos y cerrados; los trabajadores pueden reservar un espacio al momento con un toque del dedo o programarlo con antelación desde un portátil o un ordenador de mesa.

EL **40%**

de los trabajadores malgastan 30 minutos al día buscando un espacio donde colaborar.

Estudio de los puestos de trabajo de Steelcase





C7797

Reserva de espacios mejorada

RoomWizard ofrece una interfaz de usuario simple para las reservas de espacios colaborativos.

 RoomWizard se sincroniza con una gran variedad de sistemas de calendario como Google Calendar, MS Exchange, MS Office 365 e IBM Notes, otorgando a los usuarios acceso a los detalles de sus reuniones desde cualquier portátil u ordenador de mesa.

 Mediante **RoomWizard Analytics Console**, las organizaciones pueden recopilar y almacenar tendencias de uso significativas, lo que les permite optimizar sus superficies.

 Diseñados para la empresa, los sistemas de RoomWizard de todo el mundo se pueden desplegar, controlar y actualizar de forma eficiente desde una ubicación central con la **RoomWizard Administrative Console**.

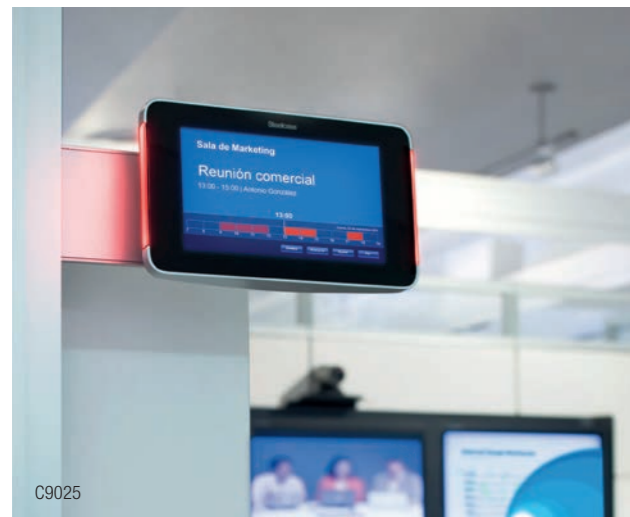

LUZ ROJA. LUZ VERDE.

Las luces LED, sutiles pero fáciles de ver, muestran la disponibilidad. El verde indica que está libre, mientras que el rojo indica ocupación.

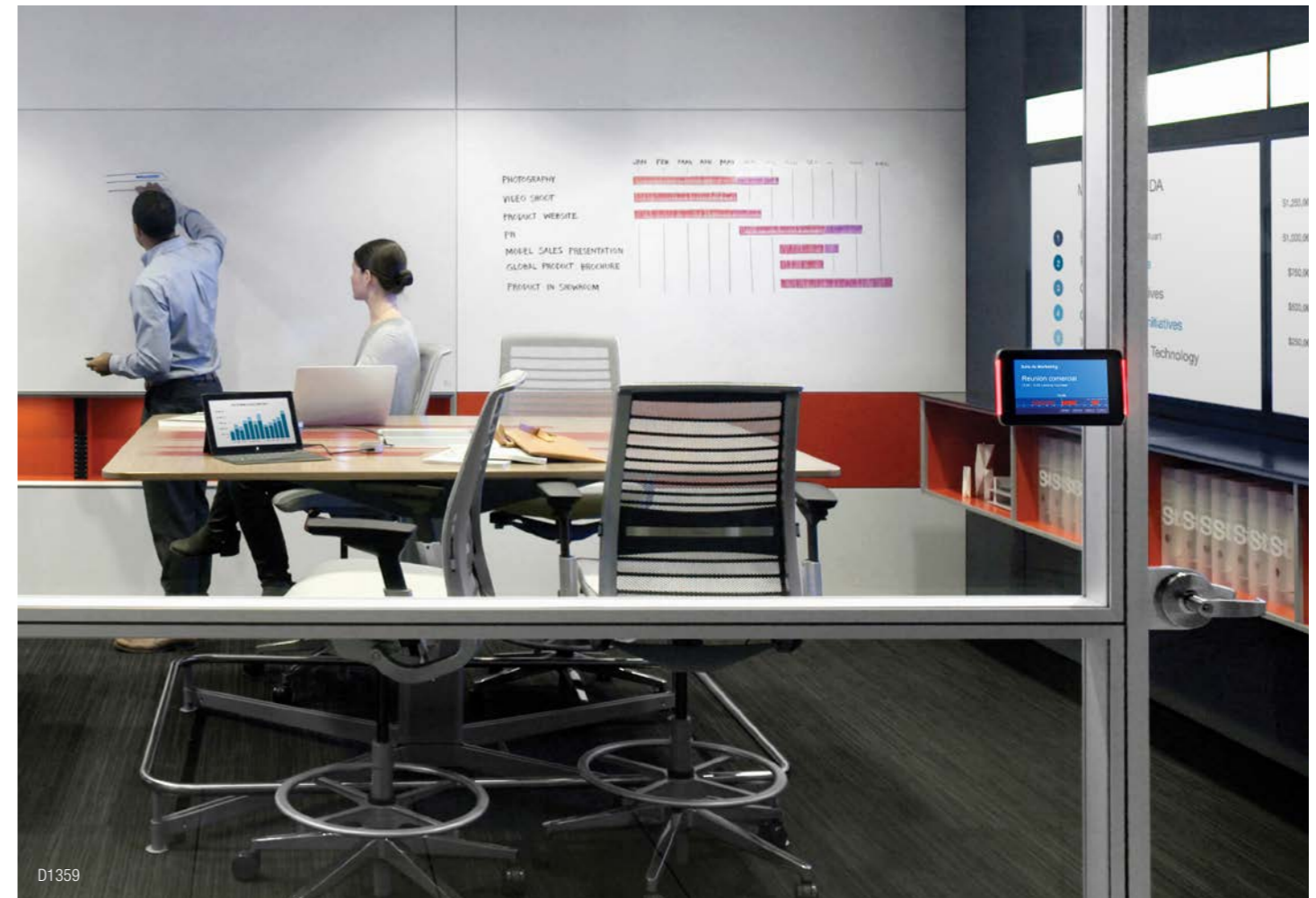

EL **50%**

de todas las reuniones tiene lugar con solo uno o dos ocupantes en el espacio.

El futuro de las superficies corporativas y el puesto de trabajo, Mayo 2012



PANTALLA TÁCTIL
Reserva de un espacio al instante ajustando las reservas con un movimiento del dedo

INFORMACIÓN DE REUNIONES
RoomWizard muestra el nombre de la sala, el organizador, el nombre de la reunión y la disponibilidad.

SERVIDOR WEB INTEGRADO
Los usuarios pueden encontrar y reservar un espacio con antelación desde cualquier portátil u ordenador de mesa.

BOTÓN DE INICIO
Evita las reuniones «fantasma». Si no se pulsa el botón de «Inicio», la reserva se anula y la sala vuelve a estar disponible para que la usen los demás.



LUCES DE ESTADO
Las luces verdes o rojas indican la disponibilidad del espacio.

BOTÓN DE DETALLES
Ofrece información sobre la sala y la reunión.

BOTÓN DE INFORMACIÓN
Muestra las especificaciones generales del sistema.

BOTÓN DE USAR AHORA
Permite reservar la sala instantáneamente.



BOTÓN DE AJUSTE
Permite extender o acortar una reserva en curso.

BOTÓN DE FINALIZACIÓN
Finaliza una reserva actual.

DIMENSIONES

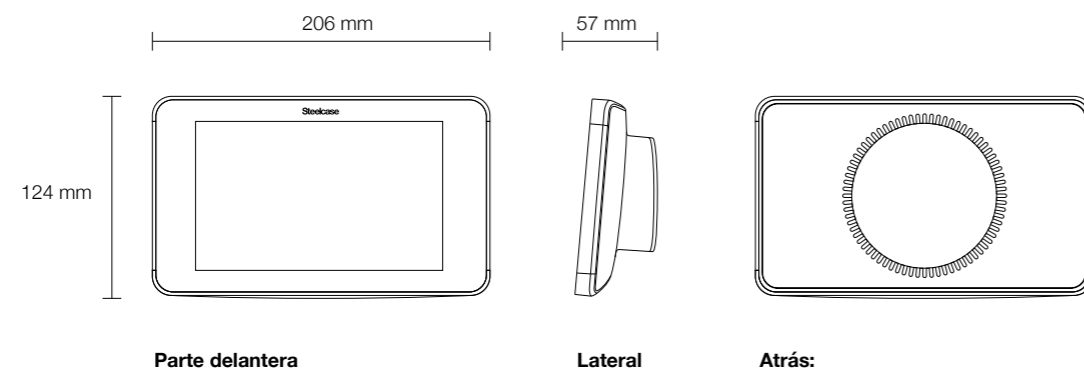

ESPECIFICACIONES TÉCNICAS Y CARACTERÍSTICAS

Pantalla táctil a color	7" (17,78 mm), capacitiva táctil 16M Colores
Resolución de pantalla	800 x 430
Cristal antimicrobiano Corning® Gorilla®	Pantalla táctil antimicrobiana duradera
Peso	450 g / 1,25 lbs
Alimentación	PoE (Power over Ethernet)
Ethernet	10BaseT / 100BaseTX, DHCP, IEEE - compatible con 802.3U and 802.3af
Dispositivo autónomo	Sí
Modos de funcionamiento	Sincronizado, clásico (independiente)
Personalización / Branding	Logo personalizable, los botones de la interfaz de usuario se pueden inhabilitar
Idiomas de interfaz de usuario	Chino (simplificado), inglés, francés, alemán, portugués, español, japonés
Equipado con ranura	Para cerradura Kensington de seguridad
Garantía	Garantía estándar de 3 años- Garantía adicional de 2 años a su disposición
Sincronización con sistemas de reserva	Microsoft Exchange, Microsoft Office 365, Google Calendar, IBM Notes (Lotus Notes) y otro sistema de reservas avanzados



OPCIONES DE MONTAJE

RoomWizard puede montarse en paredes de yeso, paredes de cristal o marcos de puertas con un soporte universal, así como en la entrada de salas de reuniones cerradas o dentro de espacios colaborativos.



Pared de yeso

Universal

Cristal

Rail integrado

SOSTENIBILIDAD

Mediante el replanteamiento de nuestros sistemas de negocios y el diseño de nuestros productos de forma que no afecten negativamente a las personas ni al medioambiente, fomentamos de un futuro sostenible tanto para el planeta como para sus habitantes. Nos hemos comprometido a seguir desarrollando nuestros métodos mediante un aprendizaje constante y colaboraciones con nuestros clientes, socios de negocios y los pensadores más importantes en materia de protección del medioambiente para optimizar nuestro rendimiento y contribuir a la ciencia de la sostenibilidad y a su práctica.

SI DESEA OBTENER MÁS INFORMACIÓN, VISITE WWW.STEELCASE.COM/SUSTAINABILITY