

Steelcase



USER GUIDE

GUÍA DEL USUARIO
GUIDE DE L'UTILISATEUR

**Important safety information included.
Save and keep with desk.**

Se incluye importante información de seguridad. Guarde y conserve en el escritorio.

Importants renseignements de sécurité inclus. À conserver avec le bureau.

Steelcase® Flex Personal Spaces

Height-Adjustable Desks
Escritorio de altura ajustable
Bureau à hauteur réglable

WARNING



Crush Hazard – Keep Clear

RISK OF SERIOUS INJURY OR DEATH

Raising or lowering desk can trap or crush body parts.

DO NOT OPERATE THIS EQUIPMENT UNLESS PROPERLY TRAINED. Read this guide first.



DO NOT ALLOW USE BY CHILDREN or people unable to understand the risks and to safely adjust desk height.

MAINTAIN >1" (25 mm) GAP ABOVE OBJECTS ON DESK AT MAX HEIGHT, AND BETWEEN DESK AND ADJACENT OBJECTS. Locate desk, accessories and nearby objects to allow movement of desktop through full range without pulling cords, trapping body parts or colliding with anything (shelves, electrical plugs and cords, door knobs, window sills, storage cabinets, etc.).



DO NOT PLACE FEET OR OTHER BODY PARTS ON CABINETS OR OBJECTS BELOW DESKTOP.

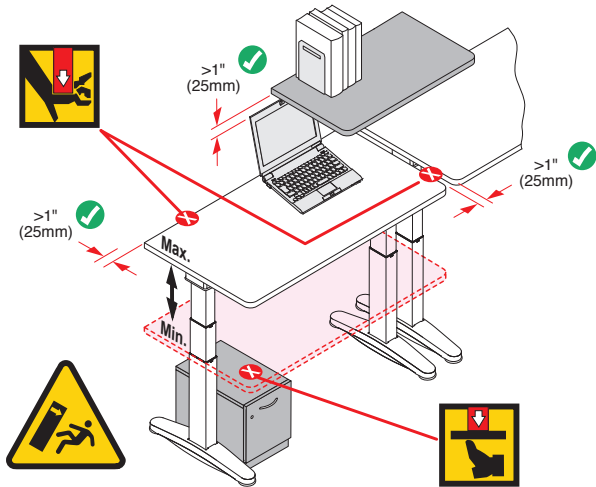

CAUTION

RISK OF INJURY. Do not sit or stand on product. Use only as intended. Inspect regularly. STOP using if product is damaged or has loose parts. Only repair with Steelcase authorized parts and methods.

FAILURE TO FOLLOW THESE INSTRUCTIONS COULD RESULT IN PROPERTY DAMAGE OR PERSONAL INJURY.

WARNING



To reduce the risk of burns, fire, electric shock, or injury to persons:

The desk or table shall be positioned near power socket and the plug shall be easily accessible.

When using an electrical furnishing, basic precautions should always be followed, including the following:

1. Read all instructions before using this furnishing.
2. Always unplug this furnishing from the electrical outlet before cleaning or servicing.
3. Use this table only for its intended use as described in these instructions. Do not use attachments not recommended by the manufacturer.
4. Never operate this table if it has a damaged cord or plug, if it is not working properly, or if it has been dropped or damaged.
5. Keep the cord away from heated surfaces.
6. Do not use outdoors.
7. For commercial use only.

Products with Polarized Plugs

Fig. 1 Polarized Plug

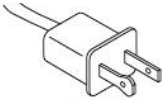

POLARIZED PLUG INSTRUCTIONS:

To reduce the risk of electrical shock, some furnishings have a polarized plug (one blade is wider than the other) like the plug illustrated in **Fig. 1**. This plug will fit in a polarized outlet only one way. If the plug does not fit fully in the outlet, reverse the plug. If it still does not fit, contact a qualified electrician to install the proper outlet. Do not change the plug in any way.

INSTRUCTIONS FOR DOUBLE INSULATED PRODUCTS:

No grounding means is provided on a double-insulated product. Nor is a means for grounding to be added to the product. The plug looks like the plug illustrated in **Fig. 1**. A double insulated product is marked with the words "double insulation", "double insulated", or .

Products with Grounded Plugs

Fig. 2 Grounding Methods

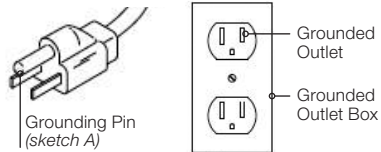

GROUNDING INSTRUCTIONS:

Some products must be grounded. Connect these types of appliances to a properly grounded outlet in accordance with all local codes and ordinances.

For products sold in North America and other 120V regions: the product is for use on a nominal 120-V circuit. These products use a grounded plug that looks like the plug illustrated in sketch A in **Fig. 2**. Make sure that the product is connected to an outlet having the same configuration as the plug. No adapter should be used with this product.

WARNING - RISK OF FIRE AND SHOCK, USE ONLY TYPE SJT 18 AWG CORD

PLUG ILLUSTRATION DISCLAIMER: Illustrations shown here may not match your product. Depending on your region, the plug pin size and shape may change.

HEIGHT ADJUSTMENT CONTROLLERS

For a visual demonstration, please visit [youtube.com/steelcasetv](https://www.youtube.com/steelcasetv)

Simple Touch Controller

OPERATING THE CONTROLLER

The desk adjusts via the simple touch controller.

- Lift **up** or press **down** on the controller to reach the desired desk height.
- The desk will continue to move up or down until the controller is released or the minimum or maximum height is reached.

Note: The user must continuously lift up or press down the controller in order for the desk to move.

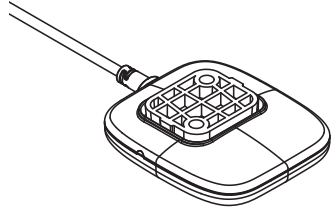

Active Touch Controller

OPERATING THE CONTROLLER

The desk adjusts via the active touch controller.

- Lift **up** or press **down** on the controller to reach the desired desk height. The display will show the current height of the desk.
- To switch to a stored height in memory, tap twice on the controller in quick succession in the direction you want the desk to move. The desk will move up or down until it has reached the stored height.
- Or when lifting or pressing down on the controller, the desk will pause at the stored preset. Release the controller to stop at the stored height.

Note: To bypass stored heights, continue to lift or press down. The desk will pause briefly before continuing until the minimum or maximum height is reached.

Note: To stop the desk from traveling to the stored height, lift or press down on the controller.

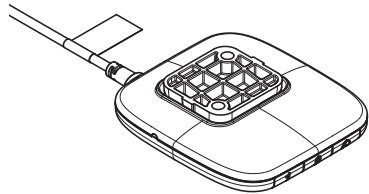

WARNING

This controller allows the desk to move to a saved height without continuously touching the controller. Be sure no people or objects are in the path of the desk. Never allow children to operate this desk as injury or property damage could occur.

Active Touch Controller



STORE HEIGHT INTO MEMORY

To set into memory the desired height for either seated or standing work, use the two memory position buttons.

- Lift **up** or press **down** on the controller to reach the desired desk height.
- Press and hold the memory position button, **1** or **2**, for one second until the number 1 or 2 flashes and the light guide fills.
- To save an additional height, repeat this sequence using the **1** or **2** button.
- To clear all stored memory positions, press and hold the **1** and **2** buttons simultaneously, for one second, until the display flashes “PRESET CLEAR” and the light guide fills.





SET CHANGE OF POSTURE TIMER

The desk is equipped with Active Motion, which delivers a subtle up/down motion signaling when it is time to move. The timer is set in 15 minute increments, from 15-90 minutes.

- Press and hold the  button for one second and cycle through until your preferred time is shown. Release the  button to select. The light guide fills to save the selection.
- The  icon will appear in the bottom right of the height display to indicate that a timer is active. **TIP:** To wake the controller from sleep mode to view the icon, press any button on the controller.

Note: If you do not change postures within five (5) minutes of the Active Motion reminder, the timer will reset to OFF. You will need to set the posture reminder timer again.

PAIR THE APP TO THE DESK

- To download the free Steelcase Rise app, visit steelcase.com/rise. The app is compatible with both iOS and Android devices and allows you to connect to the desk via Bluetooth in order to track sitting and standing activity.
- In your phone settings, set Bluetooth to On.
- On the controller, press and hold the **2** and  buttons simultaneously for 2 seconds, until the desk identification number appears (e.g.  ID DESK - 1234).
- In the app, select the identification number that matches the desk you are pairing to. Your phone should read “Connected”.
- The controller will display  PAIRED” when successful.
- To exit from the display, press any button on the controller.
- The  will appear in the upper right corner of the height display to indicate the desk is paired. **TIP:** To wake the controller from sleep mode to view the icon, press any button on the controller.

Active Touch Controller

RESETTING THE ACTIVE TOUCH DISPLAY HEIGHT

- Press **1, 2, 1, 2**. The text will begin blinking “SELECT”, “HEIGHT”.
- Lift **up** or press **down** on the controller to scroll through the starting height options.
- Once the correct height has been chosen, pause for 2 seconds.
- The light guide will fill. When all three bars are full, the starting height is saved.

ADJUSTING THE HEIGHT DISPLAYED

- It may be necessary to adjust the height displayed, which is set to the default setting from the factory.
- Press and hold the **1, 2** and  buttons simultaneously for four seconds.
- The display will flash “ADJUST HEIGHT”, and then the current desk height will flash on the display.
- Lift **up** or press **down** on the controller to change the height displayed. The new desk height will flash until the light guide fills. **TIP:** The desk should not move during this step.

SWITCH DISPLAY FROM INCHES TO CENTIMETERS

- Press and hold the **1** and  buttons simultaneously for three seconds, to change the display from “INCH” to “CM”. The new selection will flash until the light guide fills.

ERROR CODES

- In the event of a fault, the display may show an error code number and brief description. Refer to the Steelcase Flex Collection Height-Adjustable Desk troubleshooting guide for further instruction.



CABLE MANAGEMENT

When installing equipment, either on the worksurface or below, be sure that the connecting cables are free from obstruction. Flex offers a PET wire and cable tray as options to help manage excess cables/wires on the underside of the worksurface.

WORKSTATION DESIGN TIPS

- Ensure that power cords for all accessory items – computer, lights, monitors, etc. – are of sufficient length to reach outlets throughout the range of worksurface height adjustment. Do not subject the cords to any strain while height adjustment is taking place.
- Always check for proper operating clearance before placing any item on, above or below the worksurface.

WARNING



Risk of injury from tip-over.

Desk can become unstable, use only Steelcase approved accessories. Only one monitor arm can be mounted on each desk. The following monitor mounts are approved for use with Flex 120 desks:

- CFINTRO
- CFSTDDUALBAR
- CFINTROSLIDE

For an up-to-date list please consult the product's specification page and, or, user guide maintained at www.steelcase.com.



MAINTENANCE AND CLEANING

LIFTING COLUMNS

- Regularly clean dust and dirt from lifting columns. To ensure all surfaces are thoroughly cleaned, make sure the lifting columns are fully extended to their maximum height.
- Be sure to inspect cables and lifting columns for damage.
- Check all connections for both correct function and secure mounting.

Note: A damp cloth is recommended. To protect the painted surfaces, use a cleanser that is not highly alkaline or acidic. A pH-neutral product is ideal. Refer to <https://www.steelcase.com/cleaning-steelcase-products/>

Note: Please do not move the desk without help. Refer to the guidelines at the end of the assembly instructions, or contact your facilities group for assistance.

CONTROLLER

- Regularly clean the high touch point controller.
- To protect the desk operation, avoid moisture entering the controller, as it could damage the printed circuit board (PCB) inside.

Note: Cleaner should not contain bleach, chlorine or be highly alkaline or acidic. Do not use hand sanitizer gel as a cleaning agent.

TROUBLESHOOTING

If you are having trouble with your desk, try the simple steps outlined below. If problems persist, please refer to the Steelcase Flex Collection Height-Adjustable Desk troubleshooting guide.

DESK WILL NOT FULLY ADJUST

- Check that the power cable is fully plugged into the outlet.
- Check that the power cable is fully plugged into the control box under the desk.
- Check that the desk is not overloaded. The weight load should be evenly distributed.
- Synchronize the lifting columns as outlined on the next page.

TROUBLESHOOTING cont.

POWER-SAVING CONTROL BOX:

- The control box automatically powers down into 'standby' mode after 10 seconds of inactivity.
- During standby mode, the control box only consumes 0.1 watt of power.
- With the control box in standby mode, the desk can lose power without affecting the synchronization of the lifting columns. However, if the control box is still active and not in standby mode, a power loss will require that the lifting columns be re-synchronized.
- Power fluctuations and brownouts can also cause the need for re-synchronization.
- Synchronize the lifting columns as outlined on the next page.

Note: The control box does not reset (initialize) by being unplugged and plugged back in. Refer to the power cycle procedure below.

POWER CYCLE THE CONTROL BOX

- In the unlikely event an error occurs, and the desk is unresponsive, disconnect power to the desk for at least 10 seconds to reset the control box.
- Reconnect power to the desk and synchronize the lifting columns as outlined below.

MEMORY RESET OF CONTROLLER

In the unlikely event than an error occurs, the controller may need to be reset to the factory settings.

If using the Active Touch Controller

- Press and hold the **1**, **2** and  buttons simultaneously for eight seconds.
- Continue to press and hold as the display cycles past "ADJUST HEIGHT" and the actual desk height until the display flashes "MEMORY RESET" and the light guide fills.
- Synchronize the lifting columns as outlined on the next page.

SYNCHRONIZING LIFTING COLUMNS:

- Operate the desk all the way down to the lowest position, and release.
- Press down on the controller, and hold.
- After two seconds, the desk will move up and down, settling to its correct 'bottom' position.
- The lifting columns are now synchronized via the software in the control box.
- Operate the desk all the way up and down to confirm proper function.

PRODUCT SPECIFICATION

Range of Adjustment	Basic Height: 27.6" – 46.9" (701.04 mm – 1,191.04 mm) Extended Height: 22.6" – 48.7" (574 mm – 1,237 mm)
Distributed Weight Capacity	Base supports a maximum distributed weight load of: Flex (Rectangle): 360 lbs (163.1 kg)* Flex 120: 540 lbs (245 kg)*
Wire Management	Optional
Controller	Simple Touch, Active Touch
Decibel Rating	< 55 dBA
Volts	Flex (Rectangle): 120V AC Flex 120: 100 – 240V AC
Frequency & Phase	Flex (Rectangle): 60 Hz, Single-Phase Flex 120: 50 – 60 Hz, Single-Phase
Amps	Flex (Rectangle): 2.5A Flex 120: 3.75A
Watts	Flex (Rectangle): 300W Flex 120: 450W
Standby Power	0.1W
Adjustability Speed	1.5"/sec. (38.1 mm/sec)
Duty Cycle	10% (2 min. on, 18 min. off)

*See spec guide for weight of each feature or refer to label on the underside of the worksurface for weight limits on the desk.



This equipment has been tested and found to comply with the limits for a class B digital device pursuant to Part 15 for FCC rules. These limits are designed to provide reasonable protection against harmful interference in a residential installation. This equipment generates, uses and can radiate radio frequency energy and, if not installed and used in accordance with the instructions, may cause harmful interference to radio communications. However, there is no guarantee that interference will not occur in a particular installation. If this equipment does cause harmful interference to radio or television reception, which can be determined by turning the equipment off and on, the user is encouraged to try to correct the interference by one or more of the following measures:

- Reorient or relocate the receiving antenna.
- Increase the separation between the equipment and receiver.
- Connect the equipment into an outlet or a circuit different from that to which the receiver is connected.
- Consult the dealer or an experienced radio/TV technician for help.
- **Caution:** changes or modifications not expressly approved by the party responsible for compliance could void the user's authority to operate the equipment.

This class B digital apparatus complies with Canadian ICES-003. Cet appareil numérique de la classe B est conforme à la norme NMB-003 du Canada.

ADVERTENCIA



Peligro de aplastamiento – Manténgase alejado

RIESGO DE MUERTE O LESIONES GRAVES. Al levantar o bajar el escritorio, este puede atrapar o aplastar partes del cuerpo.

NO OPERE ESTE EQUIPO A MENOS QUE ESTÉ DEBIDAMENTE CAPACITADO. Lea primero esta guía.



NO PERMITA QUE USEN LOS NIÑOS o personas incapaces de entender los riesgos y de regular de manera segura la altura del escritorio.

MANTENGA UN ESPACIO > 25 mm (1") POR ENCIMA DE LOS OBJETOS QUE ESTÁN SOBRE EL ESCRITORIO CUANDO ESTE ESTÁ A SU ALTURA MÁXIMA Y ENTRE EL ESCRITORIO Y LOS OBJETOS ADYACENTES. Coloque el escritorio, los accesorios y los objetos cercanos de modo que permita el movimiento del tablero del escritorio en todo su recorrido sin tirar de los cables, atrapar partes del cuerpo o chocar con cualquier cosa (anaqueles, enchufes y cables eléctricos, perillas de puertas, alféizares de ventanas, gabinetes de almacenamiento, etc.)



NO COLOQUE LOS PIES U OTRAS PARTES DEL CUERPO SOBRE LOS GABINETES O SOBRE OBJETOS BAJO EL TABLERO DEL ESCRITORIO.

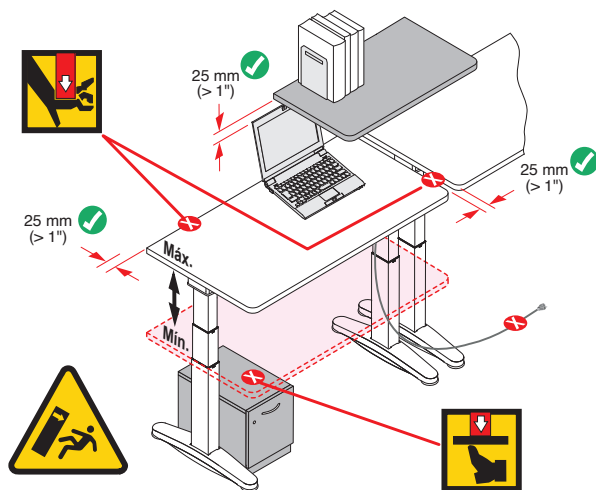

PRECAUCIÓN

RIESGO DE LESIONES. No se siente ni se ponga de pie sobre el producto. Utilice el producto sólo como está previsto. Inspeccione regularmente. DEJE de usar el producto si está dañado o tiene piezas flojas. Sólo repare con piezas y métodos autorizados por Steelcase.

NO SEGUIR ESTAS INSTRUCCIONES PODRÍA OCASIONAR DAÑOS MATERIALES O LESIONES PERSONALES.

! ADVERTENCIA



Para reducir el riesgo de quemaduras, incendios, descargas eléctricas o lesiones a personas:

Coloque el escritorio o la mesa cerca del tomacorriente y el enchufe debe ser de fácil acceso.

Cuando se use un mueble eléctrico, deben seguirse siempre las precauciones básicas incluidas las siguientes:

1. Lea todas las instrucciones antes de utilizar este mueble.
2. Desenchufe siempre este mueble del tomacorriente antes de limpiarlo o de realizarle el mantenimiento.
3. Use esta mesa sólo para su uso previsto, como se describe en estas instrucciones. No use accesorios no recomendados por el fabricante.
4. Nunca haga funcionar esta mesa si tiene un cable o enchufe dañado, si no funciona correctamente o si se ha caído o dañado.
5. Mantenga el cable alejado de las superficies calientes.
6. No lo use al aire libre.
7. Solo uso comercial.

Productos con enchufes polarizados

Fig. 1 Enchufe polarizado

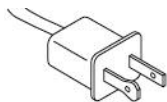

INSTRUCCIONES PARA ENCHUFES

POLARIZADOS: Para reducir el riesgo de una descarga eléctrica, algunos muebles tienen un enchufe polarizado (una cuchilla es más ancha que la otra) como el enchufe ilustrado en la **figura 1**. Este enchufe encajará en un tomacorriente polarizado sólo de una manera. Si el enchufe no encaja totalmente en el tomacorriente, invierta el enchufe. Si aun así no encaja, comuníquese con un electricista calificado para que instale el tomacorriente adecuado. No haga ninguna modificación en el enchufe.

INSTRUCCIONES PARA PRODUCTOS

CON DOBLE AISLAMIENTO: No se ofrece ningún medio de conexión a tierra en un producto con doble aislamiento. Tampoco se debe añadir conexión a tierra al producto. El enchufe se parece al ilustrado en la Figura 1. Un producto con doble aislamiento está marcado con las palabras “doble aislamiento”, “aislado doble” ó .

Productos con enchufes conectados a tierra

Fig. 2 Métodos de conexión a tierra

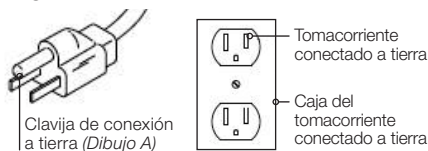

INSTRUCCIONES DE CONEXIÓN A

TIERRA: Algunos productos deben ser conectados a tierra. Conecte estos aparatos a un tomacorriente debidamente conectado a tierra de acuerdo con todos los códigos y ordenanzas locales.

Para productos vendidos en América del Norte y otras regiones de 120 V: este producto está diseñado para usarse en un circuito de 120 V nominales. Estos productos utilizan un enchufe de conexión a tierra que se parece al enchufe ilustrado en el dibujo A de la **figura 2**. Asegúrese de que el producto esté conectado a un tomacorriente que tenga la misma configuración que el enchufe. No se debe usar ningún adaptador con este producto.

ADVERTENCIA - RIESGO DE INCENDIO Y DE DESCARGA. UTILICE ÚNICAMENTE CABLE AWG 18 TIPO SJT.

DESCARGO DE RESPONSABILIDAD DE LA ILUSTRACIÓN DEL ENCHUFE –

Las ilustraciones que se muestran aquí pueden no coincidir con su producto. Dependiendo de su región, el tamaño y la forma de la clavija del enchufe puede cambiar.

CONTROLADORES DE AJUSTE DE ALTURA

Para ver una demostración visual, visite youtube.com/steelcasetv

Controlador táctil simple

OPERACIÓN DEL CONTROLADOR

El escritorio se ajusta mediante el controlador táctil simple.

- Presione **subir** o **bajar** en el controlador para alcanzar la altura deseada del escritorio.
- El escritorio seguirá moviéndose hacia arriba o abajo hasta que suelte el controlador o se alcance la altura mínima o máxima.

Nota: El usuario debe presionar continuamente subir o bajar en el controlador para que el escritorio se mueva.

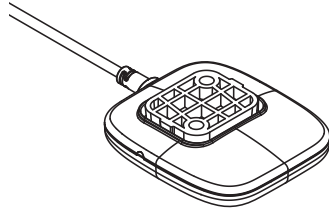

Controlador Active Touch (Táctil activo)

OPERACIÓN DEL CONTROLADOR

El escritorio se ajusta por medio de un controlador táctil activo.

- Presione **subir** o **bajar** en el controlador hasta alcanzar la altura deseada del escritorio. La pantalla mostrará la altura actual del escritorio.
- Para cambiar a una altura guardada en la memoria, presione rápidamente dos veces el controlador en la dirección en que desea que se mueva el escritorio. El escritorio se moverá hacia arriba o abajo hasta que haya alcanzado la altura guardada.
- O bien, al presionar subir o bajar en el controlador, el escritorio hará una pausa en el ajuste previamente guardado. Suelte el controlador para detenerse en la altura guardada.

Nota: Para omitir alturas almacenadas, siga presionando subir o bajar. El escritorio hará una pausa breve antes de continuar hasta que se alcance la altura mínima o máxima.

Nota: Para evitar que el escritorio se mueva hasta la altura guardada, presione subir o bajar en el controlador.

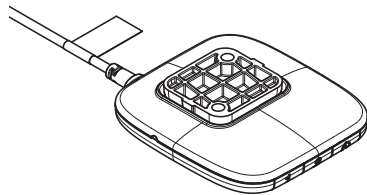

ADVERTENCIA

Este controlador permite que el escritorio se mueva hasta una altura guardada sin presionar continuamente el controlador. Asegúrese de que no haya personas u objetos en la trayectoria del escritorio. Nunca permita que los niños operen este escritorio ya que podrían sufrir lesiones o causar daños materiales.

Controlador Active Touch (Táctil activo)



ALMACENAMIENTO DE LA ALTURA EN LA MEMORIA

Para configurar en la memoria la altura deseada para trabajar sentado o de pie, utilice los dos botones de posición de la memoria.

- Presione **subir** o **bajar** en el controlador para alcanzar la altura deseada del escritorio.
- Mantenga presionado el botón de posición de la memoria **1** o **2** durante un segundo, hasta que el número 1 o 2 parpadee y se llene la guía de luz.
- Para guardar una altura adicional, repita esta secuencia utilizando el botón **1** o **2**.
- Para borrar todas las posiciones almacenadas en la memoria, mantenga presionados al mismo tiempo los botones 1 y 2 durante un segundo, hasta que la pantalla muestre "PRESET CLEAR" (PROGRAMACIÓN BORRADA) y se llene la guía de luz.





CAMBIO DE CONFIGURACIÓN DEL TEMPORIZADOR DE POSTURA

El escritorio está equipado con Active Motion (Movimiento activo) que ofrece una señal sutil de movimiento hacia arriba o abajo cuando es momento de moverse. El temporizador se establece en incrementos de 15 minutos, desde 15 a 90 minutos.

- Mantenga presionado el botón  por un segundo y avance hasta que se muestre la hora preferida. Libere el botón  para seleccionar. La guía de luz se llena para guardar la selección.
- El ícono  aparecerá en la parte inferior derecha de la pantalla de altura para indicar que un temporizador se encuentra activo. **CONSEJO:** Para despertar el controlador del modo inactivo y ver el ícono, presione cualquier botón del controlador.

Nota: Si no cambia las posturas cinco (5) minutos después del recordatorio de Active Motion, el temporizador se reiniciará a OFF (Apagado). Deberá configurar nuevamente el temporizador de recordatorio de postura.

SINCRONIZACIÓN DE LA APLICACIÓN CON EL ESCRITORIO

- Para descargar la aplicación gratuita Steelcase Rise, visite steelcase.com/rise. Esta aplicación es compatible con dispositivos iOS y Android, y le permite conectarse con el escritorio mediante Bluetooth para rastrear actividad en posición sentada y de pie.
- En las configuraciones de su teléfono, establezca el Bluetooth en Encendido.
- En el controlador, mantenga presionado al mismo tiempo los botones **2** y  durante 2 segundos, hasta que aparezca el número de identificación del escritorio (por ejemplo,  ID DESK - 1234).
- En la aplicación, seleccione el número de identificación que coincida con el escritorio al que se está sincronizando. Su teléfono debe mostrar "Connected" (Conectado).
- El controlador mostrará  PAIRED" (BLUETOOTH APAREJADO) cuando esté sincronizado.
- Para salir de la pantalla, presione cualquier botón en el controlador.
- Los  aparecerán en la esquina superior derecha de la pantalla de altura para indicar que el escritorio está sincronizado. **CONSEJO:** Para despertar el controlador del modo inactivo y ver el ícono, presione cualquier botón del controlador.

Controlador Active Touch (Táctil activo)

RESTABLECIMIENTO DE LA ALTURA DE LA PANTALLA TÁCTIL ACTIVA

- Presione **1, 2, 1, 2**. El texto comenzará a parpadear “SELECT” (Seleccionar), “HEIGHT” (Altura).
- Presione **subir** o **bajar** en el controlador para desplazarse por las opciones de altura de inicio.
- Una vez elegida la altura correcta, haga una pausa de 2 segundos.
- La guía de luz se llenará. Cuando se llenen las tres barras, la altura inicial está guardada.

AJUSTE DE LA ALTURA MOSTRADA

- Tal vez sea necesario ajustar la altura mostrada, que se ajusta en la configuración predeterminada de fábrica.
- Mantenga presionados al mismo tiempo los botones **1, 2** y  durante 4 segundos.
- La pantalla mostrará parpadearando “ADJUST HEIGHT” (AJUSTAR ALTURA); luego, en la pantalla parpadeará la altura actual del escritorio.
- Presione **subir** o **bajar** en el controlador para cambiar la altura mostrada. La altura nueva del escritorio parpadeará hasta que se llene la guía de luz.
CONSEJO: No se debe mover el escritorio durante este paso.

CAMBIO DE PANTALLA DE PULGADAS A CENTÍMETROS

- Mantenga presionados al mismo tiempo los botones **1** y  durante 3 segundos para cambiar la pantalla de “INCH” (Pulgadas) a “CM”. La selección nueva parpadeará hasta que se llene la guía de luz.

CÓDIGOS DE ERROR

- En caso de una falla, la pantalla puede mostrar un número de código de error y una descripción breve.

GESTIÓN DE CABLES

Al instalar el equipo, ya sea en la superficie de trabajo o debajo, asegúrese de que los cables de conexión estén libres de obstrucciones. Flex ofrece una bandeja PET para cables y alambres como opciones para manejar el exceso de cables y alambres en la parte inferior de la superficie de trabajo.

CONSEJOS DE DISEÑO PARA LA ESTACIÓN DE TRABAJO

- Asegúrese de que los cables de alimentación de todos los accesorios (computadora, luces, monitores, etc.) sean del largo suficiente para llegar a los contactos eléctricos a todo lo largo del intervalo de ajuste de altura de la superficie de trabajo. No someta los cables a ninguna tensión mientras se lleva a cabo el ajuste de altura.
- Compruebe siempre que la holgura de operación sea adecuada antes de colocar cualquier artículo encima, arriba o debajo de la superficie de trabajo.



ADVERTENCIA



Riesgo de lesiones por caída.

El escritorio puede volverse inestable. Solo utilice los accesorios aprobados por Steelcase. Solo se puede colocar un brazo de monitor en cada escritorio. Los siguientes soportes de monitor están aprobados para usarse con los escritorios Flex 120:

- CFINTRO
- CFSTDDUALBAR
- CFINTROSLIDE



MANTENIMIENTO Y LIMPIEZA

LAS COLUMNAS ELEVADORAS

- Limpie regularmente el polvo y la suciedad de las columnas elevadoras. Para garantizar que todas las superficies estén bien limpias, asegúrese de que las columnas de elevación estén completamente extendidas a su altura máxima.
- Asegúrese de inspeccionar los cables y las columnas de elevación en busca de daños.
- Verifique todas las conexiones en cuanto a funcionamiento correcto y montaje seguro.

Nota: Se recomienda utilizar un paño húmedo. Para proteger las superficies pintadas, use un limpiador que no sea demasiado alcalino o ácido. Es ideal un producto de pH neutro. Referirse a <https://www.steelcase.com/cleaning-steelcase-products/>

Nota: No mueva el escritorio sin ayuda. Consulte las recomendaciones al final de las instrucciones de ensamblaje o solicite el apoyo de su equipo de instalaciones.

CONTROLADOR

- Limpie regularmente el controlador de punto de contacto alto.
- Para proteger la operación del escritorio, evite que la humedad entre en el controlador ya que podría dañar la placa interna de circuito impreso (PCB).

Nota: El limpiador no debe contener decolorante, cloro ni debe ser altamente alcalino o ácido. No utilice gel desinfectante para manos como agente limpiador.

RESOLUCIÓN DE PROBLEMAS

Si tiene problemas con su escritorio, pruebe los pasos sencillos que se detallan a continuación. Si los problemas persisten, consulte la guía de solución de problemas de Steelcase Flex Collection.

EL ESCRITORIO NO SE AJUSTA POR COMPLETO

- Compruebe que el cable eléctrico esté bien enchufado en el contacto.
- Compruebe que el cable eléctrico esté bien enchufado en la caja de control debajo del escritorio.
- Compruebe que el escritorio no esté sobrecargado. El peso de la carga deberá estar uniformemente distribuido.
- Sincronice las columnas de elevación como se indica en la página siguiente.

RESOLUCIÓN DE PROBLEMAS sigue

CAJA DE CONTROL DE AHORRO DE ENERGÍA:

- La caja de control se apaga automáticamente y entra en el modo “en espera” después de 10 segundos de inactividad.
- Durante el modo de espera, la caja de control solo consume 0.1 vatios de potencia.
- Con la caja de control en modo de espera, el escritorio puede perder potencia sin afectar la sincronización de las columnas de elevación. No obstante, si la caja de control todavía está activa y no está en modo de espera, una pérdida de potencia hará necesario volver a sincronizar las columnas de elevación.
- Las fluctuaciones eléctricas y las caídas de voltaje también pueden hacer necesaria una resincronización.
- Sincronice las columnas de elevación como se explica a continuación.

Nota: La caja de control no se restablece (inicia) cuando se desconecta y vuelve a conectar. Consulte el procedimiento de encendido y apagado a continuación.

ENCENDIDO Y APAGADO DE LA CAJA DE CONTROL

- En el caso poco probable de que se produzca un error y el escritorio no responda, desconecte la alimentación del escritorio durante al menos 10 segundos para restablecer la caja de control.
- Vuelva a conectar la energía al escritorio y sincronice las columnas de elevación como se describe a continuación.

RESTABLECIMIENTO DE LA MEMORIA DEL CONTROLADOR

En el caso poco probable de que ocurra un error, es posible que el controlador deba restablecerse a la configuración de fábrica.

Si utiliza el controlador táctil activo

- Mantenga presionados al mismo tiempo los botones **1**, **2** y  durante 8 segundos.
- Siga manteniéndolos presionados mientras la pantalla recorre “ADJUST HEIGHT” (AJUSTAR ALTURA) y la altura real del escritorio, hasta que en la pantalla parpadee “MEMORY RESET” (RESTABLECIMIENTO DE MEMORIA) y la guía de luz se llene.
- Sincronice las columnas de elevación como se indica en la página siguiente.

SINCRONIZACIÓN DE LAS COLUMNAS DE ELEVACIÓN:

- Opere el escritorio hasta la posición más baja y suelte el botón.
- Presione hacia abajo el controlador o el botón **bajar** y sosténgalo.
- Después de dos segundos, el escritorio se moverá hacia arriba y abajo, colocándose en la posición “inferior” correcta.
- Ahora, las columnas de elevación están sincronizadas mediante el software en la caja de control.
- Opere el escritorio hasta sus máximas posiciones hacia arriba y hacia abajo para confirmar el funcionamiento adecuado.

ESPECIFICACIONES DEL PRODUCTO

Intervalo de ajuste	Altura básica: 701.04 mm a 1,191.04 mm (27.6" a 46.9") Altura extendida: 574 mm a 1,237 mm (22.6" a 48.7")
Capacidad de peso distribuido	La base soporta una carga máxima de peso distribuido de: Flex (Rectángulo): 163.1 kg (360 lbs.) * Flex 120: 245 kg (540 lbs.) *
Manejo de cables incluido	Opcional
Controlador	Táctil simple, Táctil activo
Régimen de decibelios	< 55 dBA
Voltios	Flex (Rectángulo): 120 V CA Flex 120: 100V CA – 240V CA
Frecuencia y fase	Flex (Rectángulo): 60 Hz, Monofásico Flex 120: 50 – 60 Hz, Monofásico
Amperios	Flex (Rectángulo): 2.5 A Flex 120: 3.75 A
Vatios	Flex (Rectángulo): 300 W Flex 120: 450 W
Potencia de reserva	0.1 W
Velocidad de regulación	38.1 mm/s (1.5"/s)
Ciclo de trabajo	10 % (2 minutos encendido, 18 minutos apagado)

*Consulte la guía de especificaciones para conocer el peso de cada característica o consulte la etiqueta en la parte inferior de la superficie de trabajo para conocer los límites del peso que puede colocar sobre el escritorio.



Este equipo fue sometido a pruebas y se comprobó que cumple con los límites de un dispositivo digital clase B, de conformidad con la Parte 15 del reglamento de la FCC de Estados Unidos. Estos límites están diseñados para ofrecer protección razonable contra interferencias perjudiciales en una instalación residencial. Este equipo genera, usa y puede emitir energía de radiofrecuencia, de modo que si no se instala y usa conforme a las instrucciones, puede causar interferencias perjudiciales para las comunicaciones por radio. Sin embargo, no hay garantía de que tal interferencia no ocurrirá en una instalación en particular. Si este equipo causa interferencias perjudiciales para la recepción de radio o televisión, lo que se puede determinar encendiendo y apagando el equipo, se sugiere al usuario intentar corregir la interferencia mediante la adopción de una o más de las siguientes medidas:

- Reorientar o reubicar la antena receptora.
- Aumentar la separación entre el equipo y el receptor.
- Conectar el equipo en un contacto o circuito diferente del que alimenta el receptor.
- Consultar al proveedor o solicitar la ayuda de un técnico con experiencia en radio y TV.
- **Precaución:** Todo cambio o modificación no aprobados expresamente por la parte responsable del cumplimiento normativo podría anular la autoridad del usuario para operar el equipo.

Este aparato digital clase B cumple con la norma canadiense ICES-003.
Cet appareil numérique de la classe B est conforme à la norme NMB-003 du Canada

! MISE EN GARDE



Risque d'écrasement – Se tenir éloigné

RISQUE DE BLESSURE GRAVE OU DE MORT. Le soulèvement ou l'abaissement du bureau peut coincer et écraser des membres.

N'UTILISEZ PAS CET ÉQUIPEMENT À MOINS D'AVOIR REÇU UNE FORMATION ADÉQUATE. Commencez par lire ce guide.



CET ÉQUIPEMENT NE DOIT PAS ÊTRE UTILISÉ PAR DES ENFANTS ni par toute autre personne incapable de comprendre les risques et d'ajuster la hauteur du bureau en toute sécurité.

MAINTENEZ UN DÉGAGEMENT 25 mm (> 1 po) AU-DESSUS DES OBJETS PLACÉS SUR LE BUREAU LORSQUE CELUI-CI EST À HAUTEUR MAXIMALE, AINSI QU'ENTRE LE BUREAU ET LES OBJETS ADJACENTS. Placez le bureau, les accessoires et les objets avoisinants de façon à permettre la pleine amplitude de déplacement du plan de travail, sans risque de traction de cordes, de coincement de membres ou de collision avec d'autres objets (étagères, prises et fils électriques, poignées de porte, appuis de fenêtres, armoires, etc.).



NON DESTINÉ AUX ENFANTS

NE PLACEZ PAS LES PIEDS OU D'AUTRES PARTIES DU CORPS SUR DES ARMOIRES OU DES OBJETS SITUÉS SOUS LE PLAN DE TRAVAIL.

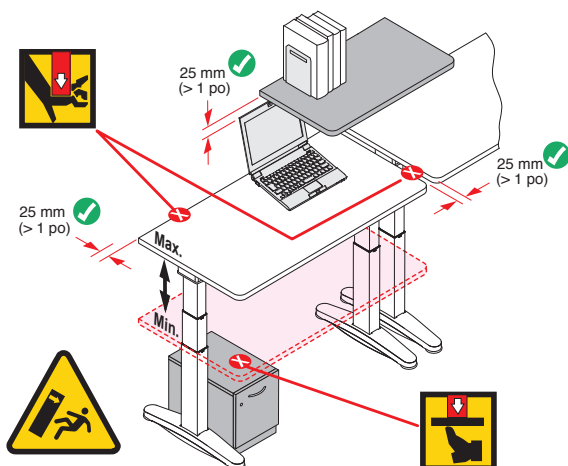

! AVERTISSEMENT

RISQUE DE BLESSURE. Évitez de vous asseoir ou de monter sur le produit. Utilisez uniquement aux fins prévues. Inspectez périodiquement. Cessez d'utiliser le produit s'il est endommagé ou si des pièces sont devenues lâches. Réparez uniquement au moyen de pièces et de méthodes Steelcase autorisées.

NE PAS RESPECTER CES INSTRUCTIONS POURRAIT MENER À DES DOMMAGES AUX BIENS OU À DES BLESSURES.

! MISE EN GARDE



Pour réduire le risque de blessures, d'incendie, d'électrocution ou de blessures :

Il faut placer le bureau ou la table près de la prise de courant, et celle-ci doit être facilement accessible.

Lors de l'utilisation de mobilier électrique, il faut toujours respecter des précautions de base, notamment :

1. Lisez toutes les directives avant de vous servir du mobilier.
2. Débranchez toujours le mobilier de la prise électrique avant de le nettoyer ou d'en faire l'entretien.
3. Utilisez uniquement cette table aux fins décrites dans les présentes directives. N'utilisez pas d'éléments d'appoint non recommandé par le fabricant.
4. N'utilisez jamais cette table si le cordon ou la fiche est abîmée, si elle ne fonctionne pas correctement, si elle a chuté ou a été endommagée.
5. Gardez le cordon à l'écart des surfaces chauffées.
6. N'utilisez pas à l'extérieur.
7. Usage commercial uniquement.

Produits avec des fiches polarisées

Fig. 1 Fiche polarisée

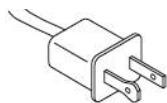

INSTRUCTIONS POUR FICHE

POLARISÉE : Pour réduire le risque d'électrocution, certains meubles possèdent une fiche polarisée (une lame est plus large que l'autre), comme la fiche illustrée à la **fig. 1**. Une telle fiche peut seulement être insérée dans une prise polarisée d'une seule manière. Si la fiche ne s'insère pas entièrement dans la prise, retournez la fiche. Si elle n'entre toujours pas, communiquez avec un électricien qualifié pour installer une prise appropriée. Ne modifiez pas la fiche de quelque manière que ce soit.

INSTRUCTIONS POUR LES PRODUITS À ISOLATION DOUBLE : Aucune méthode de mise à la terre n'est fournie sur un produit à isolation double. De plus, il n'y a pas de manière d'ajouter une mise à la terre au produit. La fiche ressemble à celle illustrée à la **fig. 1**. Un produit à isolation double porte les mots « isolation double », « isolement double » ou .

Produits avec des fiches mises à la terre

Fig. 2 Méthodes de mise à la terre

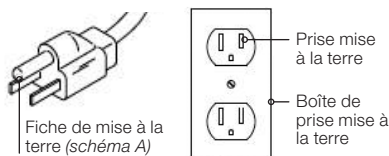

INSTRUCTIONS DE MISE À LA TERRE :

Certains produits doivent être mis à la terre. Connectez ces types d'appareils à une prise bien mise à la terre, conformément à tous les codes et règlements locaux.

Pour les produits vendus en Amérique du Nord et autres régions 120 V : ce produit est conçu pour une utilisation sur un circuit homologué 120 V. Ces produits utilisent une fiche mise à la terre qui ressemble à celle illustrée dans le schéma A de la **fig. 2**. Assurez-vous que le produit est connecté à une prise ayant la même configuration que la fiche. Aucun adaptateur ne doit être utilisé avec ce produit.

AVERTISSEMENT – RISQUE D'INCENDIE ET D'ÉLECTROCUTION, UTILISEZ UNIQUEMENT UN CORDON DE TYPE SJT 18 AWG

ÉNONCÉ SUR LES ILLUSTRATIONS DE FICHES : Les illustrations présentées ici pourraient ne pas correspondre à votre produit. Selon votre région, la taille et la forme des broches de la fiche pourraient différer.

CONTRÔLES D'AJUSTEMENT DE LA HAUTEUR

Pour une démonstration, visitez [youtube.com/steelcasetv](https://www.youtube.com/steelcasetv)

Contrôleur tactile

UTILISER LE CONTRÔLEUR

Le bureau s'ajuste à l'aide du contrôleur tactile.

- **Soulevez** ou **appuyez sur** le contrôleur pour obtenir la hauteur désirée.
- Le plan de travail continue à monter ou descendre jusqu'à ce qu'on relâche le contrôleur ou que la hauteur maximale ou minimale soit atteinte.

Remarque : Pour que le plan de travail se déplace, l'utilisateur doit soulever ou appuyer sur le contrôleur de façon continue.

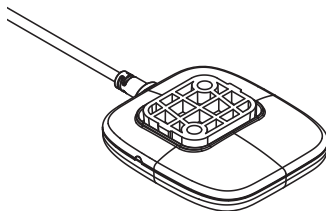

Contrôleur à commande active

UTILISER LE CONTRÔLEUR

Le bureau s'ajuste à l'aide du contrôleur à commande active.

- **Soulevez** ou **appuyez sur** le contrôleur pour obtenir la hauteur désirée. Le contrôleur numérique affichera la hauteur actuelle du plan de travail.
- Pour sélectionner une hauteur enregistrée en mémoire, tapez deux fois sur le contrôleur, à intervalle rapproché, dans la direction vers laquelle vous voulez que le plan de travail se déplace. Le plan de travail se déplacera vers le haut ou le bas jusqu'à ce qu'il atteigne la hauteur enregistrée en mémoire.
- Ou, lorsque vous soulevez ou appuyez sur le contrôleur, le plan de travail fera une pause à la hauteur préréglée. Relâchez le contrôleur pour vous arrêter à cette hauteur enregistrée en mémoire.

Remarque : Pour passer outre les hauteurs enregistrées en mémoire, continuez à soulever ou à appuyer sur le contrôleur. Le plan de travail fait une courte pause avant de continuer à monter ou à descendre jusqu'à ce que la hauteur maximale ou minimale soit atteinte.

Remarque : Pour interrompre la course du plan de travail vers la hauteur préréglée, soulevez ou appuyez sur le contrôleur.

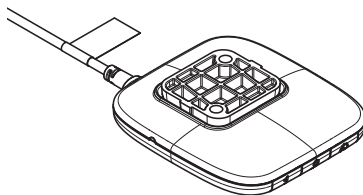

MISE EN GARDE

Ce contrôleur permet au bureau de se déplacer vers une hauteur préréglée sans que vous ayez à manipuler le contrôleur de façon continue. Assurez-vous qu'aucune personne ni aucun objet ne se trouve dans la trajectoire du plan de travail. Ne laissez jamais un enfant commander le plan de travail, car des blessures ou des dommages matériels pourraient en résulter.

Contrôleur à commande active



ENREGISTRER LA HAUTEUR EN MÉMOIRE

Pour enregistrer la hauteur voulue en mémoire et travailler en position assise ou debout, utilisez les deux boutons de mémoire de position.

- **Soulevez** ou **appuyez sur** le contrôleur pour obtenir la hauteur désirée.
- Appuyez sur la touche de mémoire de position **1** ou **2** pendant une seconde, jusqu'à ce que le 1 ou le 2 clignote et que le guide optique soit chargé.
- Pour prédéfinir une hauteur supplémentaire, répétez cette séquence en utilisant la touche **1** ou **2**.
- Pour supprimer toutes les positions en mémoire, appuyez sur les touches **1** et **2** simultanément pendant une seconde, jusqu'à ce que le message « PRESET CLEAR » clignote sur l'afficheur et que le guide optique soit chargé.

RÉGLER LA MINUTERIE DE CHANGEMENT DE POSITION

Le bureau est équipé de la fonctionnalité Active Motion, qui génère un léger mouvement de bas en haut afin de vous signaler qu'il est temps de bouger. La minuterie est réglée pour générer des incréments toutes les 15 minutes, pour une période allant de 15 à 90 minutes.

- Appuyez sur la touche  et tenez-la enfoncée une seconde, puis parcourez les durées et sélectionnez celle qui vous convient. Relâchez la touche  pour enregistrer la sélection. Le guide optique se charge afin d'enregistrer la sélection.
- L'icône  apparaîtra dans le coin inférieur droit de l'affichage de hauteur pour signaler que la minuterie est activée. **CONSEIL** : Pour annuler le mode veille et afficher l'icône, appuyez sur n'importe quelle touche du contrôleur.

Remarque : Si vous ne changez pas de position dans les cinq (5) minutes du déclenchement du rappel Active Motion, la minuterie sera réinitialisée à OFF. Vous devrez alors régler de nouveau la minuterie du rappel de changement de posture.

ASSOCIEZ L'APPLI AU BUREAU

- Pour télécharger l'appli gratuite Steelcase Rise, visitez steelcase.com/rise. Cette appli est compatible avec les appareils iOS et Android et vous permet de vous connecter au bureau grâce à Bluetooth, afin de faire le suivi du temps passé debout et assis.
- Dans les réglages de votre téléphone, mettez Bluetooth à On.
- Sur le contrôleur, appuyez sur les touches **2** et  simultanément pendant 2 secondes pour faire apparaître le numéro d'identification du bureau (p. ex. :  ID BUREAU – 1234).
- Sur l'appli, sélectionnez le numéro d'identification du bureau auquel vous voulez vous connecter. Le message « Connecté » devrait apparaître sur l'écran de votre téléphone.
- Lorsque l'opération a fonctionné, le contrôleur affiche le message «  PAIRED ».
- Pour quitter l'affichage, appuyez sur n'importe quelle touche du contrôleur.
- L'icône  apparaîtra dans le coin supérieur droit de l'affichage de hauteur pour signaler que le bureau est connecté. **CONSEIL** : Pour annuler le mode veille et afficher l'icône, appuyez sur n'importe quelle touche du contrôleur.

Contrôleur à commande active

RÉINITIALISER LA HAUTEUR AFFICHÉE PAR LE SYSTÈME DE CONTRÔLE ACTIF

- Appuyez sur les touches **1, 2, 1, 2**. « SELECT » et « HEIGHT » apparaîtront en clignotant sur l'afficheur.
- Appuyez sur les touches **haut** ou **bas** du contrôleur pour parcourir les options de hauteur initiale.
- Lorsque vous avez sélectionné la hauteur voulue, attendez 2 secondes pour que le guide optique se charge. La hauteur initiale est sauvegardée lorsque les trois barres sont pleines.

RÉGLER DE LA HAUTEUR AFFICHÉE

- Il peut être nécessaire d'ajuster la hauteur affichée, réglée par défaut en usine.
- Appuyez simultanément sur les touches **1, 2** et  pendant quatre secondes.
- Le message « ADJUST HEIGHT » clignotera sur l'afficheur, puis la hauteur actuelle du bureau se mettra à clignoter également.
- **Soulevez** ou **appuyez sur** le contrôleur pour modifier la hauteur affichée. La nouvelle hauteur du bureau clignotera pendant le chargement du guide optique. **CONSEIL** : Le bureau n'est pas censé bouger au cours de cette procédure.

MODIFIER LES UNITÉS DE MESURE DE L'AFFICHAGE

- Appuyez simultanément sur les touches **1** et  pendant trois secondes pour passer d'un affichage en pouces à un affichage en centimètres. La nouvelle sélection clignotera pendant le chargement du guide optique.

CODES D'ERREUR

- En cas de problème technique, un numéro de code d'erreur peut s'afficher, accompagné d'une brève description.

GESTION DES CÂBLES

En installant l'équipement, soit sur la surface de travail soit en dessous, vérifiez que les câbles de raccordement sont libres de tout obstacle. Flex offre un câble PET et un plateau de câbles en option pour aider à gérer l'excès de câbles sous la surface de travail.

CONSEILS DE CONFIGURATION DU POSTE DE TRAVAIL

- Vérifiez que les cordons d'alimentation de tous les accessoires (ordinateurs, éclairages, moniteurs, etc.) sont d'une longueur suffisante pour se raccorder aux prises de courant sur toute la plage des réglages de hauteur de la surface de travail. Ne soumettez pas les cordons à une tension pendant l'ajustement de la hauteur.
- Prévoyez toujours une zone de dégagement appropriée avant de placer un objet au-dessus ou en dessous de la surface de travail.



MISE EN GARDE



Risque de blessure causée par le basculement.

Le bureau peut devenir instable, utilisez uniquement des accessoires approuvés Steelcase. Un seul bras de moniteur peut être fixé à chaque bureau. Les supports d'écran suivants sont approuvés pour une utilisation avec les bureaux Flex 120 :

- CFINTRO
- CFSTDDUALBAR
- CFINTROSLIDE



ENTRETIEN ET NETTOYAGE

COLONNES DE LEVAGE

- Nettoyez régulièrement la poussière et les impuretés des colonnes de levage. Pour le bon nettoyage de toutes les surfaces, assurez-vous les colonnes de levage marquent une extension complète sur leur hauteur maximale.
- Veillez à confirmer l'absence d'endommagement sur les câbles et les colonnes de levage.
- Vérifiez toutes les connexions pour confirmer le bon fonctionnement et la solidité du montage.

Remarque : Un chiffon humide est recommandé. Pour protéger les surfaces peintes, utilisez un produit nettoyant qui n'est pas trop alcalin ou acide. Un produit à pH neutre est idéal. Faire référence à <https://www.steelcase.com/cleaning-steelcase-products/>

Remarque : Ne déplacez pas le bureau sans assistance. Des directives sont fournies à la fin des consignes d'installation, ou contactez votre équipe chargée des installations pour assistance.

CONTRÔLEUR

- Nettoyez régulièrement le contrôleur à point de contact élevé.
- Pour protéger le fonctionnement du bureau, évitez que l'humidité pénètre dans le contrôleur, car cela pourrait endommager la carte de circuit imprimé à l'intérieur.

Remarque : Le nettoyant ne doit pas contenir d'eau de Javel, de chlore ou être très alcalin ou acide. N'utilisez pas de gel désinfectant pour les mains comme agent nettoyant.

DÉPANNAGE

En cas de problème avec le bureau, essayez les simples étapes ci-dessous. Si le problème persiste, consultez le guide de dépannage Steelcase Flex Collection.

LE BUREAU NE S'AJUSTE PAS ENTIÈREMENT

- Vérifiez que le câble d'alimentation est entièrement branché dans la prise.
- Vérifiez que le câble d'alimentation est entièrement branché dans la boîte de commande sous le bureau.
- Vérifiez que le bureau n'est pas surchargé. Le poids doit être distribué de manière égale.
- Synchronisez ensuite les colonnes de levage comme indiqué à la page suivante.

DÉPANNAGE cont.

MISE EN VEILLE DU BOÎTIER DE COMMANDE :

- Le boîtier de commande s'éteint automatiquement en mode veille après environ 10 secondes d'inactivité.
- En mode veille, le boîtier de commande ne consomme que 0,1 watt d'électricité.
- Avec le boîtier de commande en mode veille, la table peut être privée d'alimentation sans affecter la synchronisation des colonnes de levage. Toutefois, si le boîtier de commande est toujours actif, et non en mode veille, la perte d'alimentation exigera la resynchronisation des colonnes de levage.
- Les fluctuations de courant et les baisses de tension peuvent également entraîner le besoin d'une resynchronisation.
- Synchronisez les colonnes de levage comme illustré ci-dessous.

Remarque : Le boîtier de commande n'est pas réinitialisé en étant débranché puis rebranché. Reportez-vous à la procédure d'initialisation ci-dessous.

INITIALISATION DU BOÎTIER DE COMMANDE

- Dans le cas peu probable d'une erreur, et que le bureau ne répond pas aux commandes, débranchez l'alimentation électrique du bureau pendant au moins 10 secondes afin de réinitialiser le boîtier de commande.
- Rebranchez le bureau et synchronisez les colonnes de levage comme illustré ci-dessous.

RÉINITIALISATION DE LA MÉMOIRE DU CONTRÔLEUR

Dans le cas peu probable d'une erreur, il est possible qu'il faille réinitialiser le contrôleur selon les réglages d'usine.

Si vous utilisez un système de contrôle actif

- Appuyez simultanément sur les touches **1**, **2** et  pendant huit secondes.
- Maintenez les touches enfoncées tandis que s'affichent le message « ADJUST HEIGHT » ainsi que la hauteur actuelle du bureau, jusqu'à l'affichage du message clignotant « MEMORY RESET » et le chargement du guide optique.
- Synchronisez ensuite les colonnes de levage comme indiqué à la page suivante.

SYNCHRONISATION DES COLONNES DE LEVAGE :

- Amenez le bureau à sa position la plus basse, puis relâchez.
- Appuyez de nouveau sur la flèche vers le bas ou sur la touche **bas** et maintenez-la enfoncée.
- Après quelques secondes, la table marque un mouvement visible vers le haut et le bas, avant de se régler sur sa position « inférieure » appropriée.
- Les colonnes de levage sont maintenant synchronisées par le biais du logiciel du boîtier de commande.
- Remontez et abaissez complètement le bureau pour confirmer le bon fonctionnement du système.

CARACTÉRISTIQUES DU PRODUIT

Plage d'ajustement	Hauteur de base : 701,04 mm - 1191,04 mm (27,6 po - 46,9 po) Hauteur allongée : 574 mm - 1237 mm (22,6 po - 48,7 po)
Capacité de poids réparti	La base supporte un poids réparti maximum de : Flex (Rectangle) : 163.1 kg (360 lb) * Flex 120 : 245 kg (540 lb) *
Gestion des câbles incluse	Optional
Contrôleur	Contrôleur tactile, système de contrôle actif
Niveau de décibel	< 55 dBA
Volts	Flex (Rectangle) : 120 V c.a. Flex 120 : 100 - 240 V c.a.
Fréquence et phase	Flex (Rectangle) : 60 Hz, monophasé Flex 120 : 50 - 60 Hz, monophasé
Intensité	Flex (Rectangle) : 2,5 A Flex 120 : 3,75 A
Puissance	Flex (Rectangle) : 300 W Flex 120 : 450 W
Puissance absorbée au repos	0,1 W
Vitesse de réglabilité	38,1 mm/s (1,5 po/s)
Cycle opératoire	10 % (2 min. actif, 18 min. inactif)

*Se reporter au guide des caractéristiques pour le poids de chaque fonctionnalité ou à l'étiquette sur la face inférieure de la surface de travail pour les limites de poids.



Cet équipement a été testé et jugé conforme aux seuils établis pour un appareil numérique de classe B, conformément à la partie 15 des Règles du FCC. Ces seuils sont censés fournir une protection raisonnable contre les interférences nuisibles dans une installation résidentielle. Cet équipement génère, utilise et peut émettre de l'énergie radioélectrique, et s'il n'est pas installé et utilisé conformément aux instructions, peut causer des interférences nuisibles aux communications radio. Cependant, il n'existe aucune garantie qu'une interférence ne se produira pas dans une installation particulière. Si cet appareil provoque des interférences nuisibles à la réception radio ou télévisuelle, ce qui peut être déterminé en éteignant et en allumant l'appareil, l'utilisateur est invité à essayer de corriger l'interférence par l'application d'une ou de plusieurs des mesures suivantes :

- Réorienter ou déplacer l'antenne du récepteur.
- Augmenter la distance entre équipement et récepteur.
- Brancher l'équipement dans une prise ou un circuit autre que celui sur lequel le récepteur est branché.
- Consulter le détaillant ou un technicien expérimenté en radio/télévision pour obtenir de l'aide.
- **Avertissement :** toute modification apportée à cet appareil qui n'est pas expressément approuvée par la partie responsable de la conformité risquerait d'annuler l'autorisation de l'utilisateur à faire fonctionner l'équipement.

This class B digital apparatus complies with Canadian ICES-003. Cet appareil numérique de la classe B est conforme à la norme NMB-003 du Canada.

Steelcase®

Visit / Visite / Visitez steelcase.com

3/2022 © 2022 Steelcase Inc.

All rights reserved. All specifications subject to change without notice. Printed in U.S.A.

Todos los derechos reservados. Todas las especificaciones están sujetas a cambios sin previo aviso. Impreso en EE.UU.

Tous droits réservés. Toutes les caractéristiques peuvent être modifiées sans avis préalable. Imprimé aux É.-U.

Part Number # / Número de pieza / N° de pièce 1282511002 Rev. B