



Smith System®



为学习而生

2021 | 亚太区产品手册



教育一直
在与时俱进。
我们亦然。

目录

4

Smith System 简介

- 06 导语
- 08 年龄及阶段
- 10 灵感思维

12

灵感图鉴

- 14 学前班教室
- 15 小学教室
- 16 初中教室
- 17 高中教室
- 18 创客空间
- 19 开放式空间

20

特色产品

- 22 Planner® Studio 系列
- 24 Elemental Nest & Fold 系列
- 25 Oodle® 系列

26

座椅介绍

- 27 Flavors® 系列
- 34 Oodle® 系列

40

课桌&学习桌介绍

- 43 Interchange® 系列
- 68 Elemental® 系列
- 72 Silhouette® 系列
- 86 Planner® 系列

96

储物系统介绍

- 104 储物高橱系列
- 105 储物柜系列
- 106 迷你储物箱系列
- 107 白板



SMITH博客
www.smithsystem.com/smithfiles

Smith System®

以下内容, 包括文字、艺术及设计字图, 均为 Smith System Manufacturing Company 的注册商标: 3-2-1 课桌 (3-2-1 Desk), Acrobat, Cascade, Chat, Elemental, Flavors, Flexline, 专为灵感学习而生的家具 (Furniture for Inspired Learning), Groove, Huddle, In2it, Interchange, Interchange Diamond, Interchange Wing 带前屈课桌 (Interchange Open Front Wing), Oodle, Planner, Plato, Sequence, Silhouette, Smith System, Smith System 的漩涡式标识, Theorem 及 UXL (UXL Nest & Fold 和 Sit+Stand)。Trespa 和 TopLab Plus 是 Trespa International B.V. 的商标。

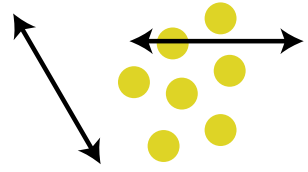

欢迎您选择 Smith System

我们专为K12教育市场设计和生产家具。我们尽力优化每一件产品，务求改善和解决不同年龄学生的需求，让各阶段学生能专注其思考、学习和工作。我们将根据各学校和教室的特点，为您量身定做教与学的最佳空间。

研发K12家具不是我们的部分业务，而是我们匠心钻研的唯一事业。



Smith System®

为各个年龄、各个阶段而计。

前期适应。

自学前班的第一天起，家具就必须适应幼龄学生不断改变的需求。我们所设计的早期教育环境，在满足这些需求的同时，帮助孩子们更快地成长。

成型时期。

设计不可能凭空出现。每个审慎的细节都是为了支持小学生们的灵活需求，帮助他们成功完成学业。

快速成长期。

孩子们都在快速成长，但速度各有不一。我们的家具专为与学生共同成长而设计，尺寸和形状各异，满足每个孩子的独特需求。

社会地位。

步入初中会面临新的挑战，但是经久耐用和舒适高效也不可或缺。我们所打造的独特空间成为学生们开启合作的基础。

明日精英。

在高中阶段，必须要打破阻碍，鼓励大家共同参与。我们的家具历经岁月的洗礼和见证，为下一代学生和领袖而生。



在您 开始之前：

探索，先从您的空间开始。

SmithSystem.com 就是您开始的平台。我们推出了在线信息图书馆，提供不同的资讯和知识，帮助模拟您的想像空间。我们拥有极具热情的专业员工，与您分享百年历程和宝贵经验，才能让一切水到渠成。

探索洞察力和灵感。

指南： 现代教室、公共区及创客空间。

BIM 文件： Revit, 2D/3D DWG 文件；同时还有 20/20 及 Project Matrix

视频： 毕业生活动，STEM 环境及 Cascade 储物系统

博客： 时下教育风潮、最佳范例、客户案例研究

继续教育： AIA 课程及课件提纲

社交媒体： Pinterest, Instagram 及 Twitter 上的图片更新和新闻分享



我们为教育人士所提供的服务。



革新设计

我们的家具不仅外观时尚靓丽，而且在设计上有助于打造舒适、健康和参与度的学习环境。



全天候客户服务

体贴入微的销售人员，24/7 全天候支持，堪称业内顶尖客户服务。



经久耐用

各种桌椅和储物柜等家具可支持多届学生（及其背包）的使用，经久耐用抗磨损。



按时发货

您的规格信息一经确认后立即下载和发货，旺季也无例外。



个性化风格

桌面、边缘、涂层和座椅外观均有各种饱满感染力的明亮色彩可供选择。彰显学院精神，低调平和，亦或勇于进取。



现代思维

我们的产品线与现代课程和时下研究相结合，帮助学生们获得最出色的学习表现。



价值

在优质家具上投资已经成为国内外众多大型院校的明智之举，多年来我们也是他们的首选品牌。



环境健康

我们所有的产品系列百分百符合针对学生和学校的 UL GREENGUARD 室内空气质量认证。



卓越质保

12 年有限质保，框架终身质保。如需了解更多信息，请参阅 smithsystem.com/about-us/warranty

这也是客户对我们的心仪之处。

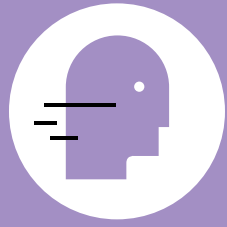

紧跟学习的步伐。

正是因为我们只专注于研发K12家具，才使得我们能在全新独特空间的探索中占领新兴趋势的高地。从教室到创客空间，每个房间都被赋予了自己的使命，都暗藏着创新机遇。这也是为什么我们能够根据现代学习环境的需求，迅速交出满足真实需求的空间方案。

合作型学习

无论是两人还是多人，团队合作都是当今的主流。学习是一项社会行为，一间以学生为中心的教室会给予孩子们更多的时间去开展思考、讨论以及共同处理信息。

定制化/个性化学习

科技让每个学生的定制化教学成为可能。它赋予了孩子们诸多选择，鼓励和支持他们去学得更多、学得更好。

灵活式座椅

又称为“多用途座椅”，一个配有灵活式座椅的教室可供学生自主选择就坐位置和方式。学生们可以或坐或站或跪坐或扭动或摇晃，同时家具还可调节以适应学生不同的身高体型。

主动就坐

静坐不动会让人十分不适，即使是成年人也无法做到。主动就坐的座椅设有不同角度的扭矩，鼓励人体自身的活动。这些座椅会和主动型学生们（尤其是好动的小孩子们）一起动，而非抑制学生的活泼天性。

创客空间

有些人会这样称呼。有些人则称之为 STEM 或者 STEAM。无论是哪种称谓，都是指可以解决问题、促进创造力和合作的孵化器。它必须保留着一块万能式的温床，划分出不同参与度的空间，辅以各种材料和工具。

重新构想的空间

全新挑战需要全新环境。图书馆现在变成了媒体中心；科学室变成了科技实验室和电脑实验室；餐厅则变成了社交公共区。这些空间对家具有独特的需求，比如多功能性、耐用性和舒适性。





小学教室

不同小学的教学风格和教室布景各为不同。在 K-4 或 K-5 阶段，教师们以轻松的方式上课，让学生在玩耍中学习，为了令学习变得更有意义，他们需要在舒适且安全的环境中投入学习。



Oodle®

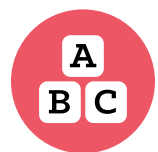

学前班教室

保持头脑的活跃，才可以有活泼的孩子。我们专为这些好动的学生和他们的老师建造一个温馨有序的环境。而这不仅仅是儿童的耍乐，无论你称之为学前班还是什么，3 至 5 岁就是开发幼儿身心的黄金时间。学生们主要透过玩乐去认识基础教育、还有培养社交和自我控制的能力。现在开始就为这些未来栋梁建立一个良好环境吧。





高中教室

高中是为高等教育和未来事业做准备的关键时机。高中教室需要为学生提供实时布景，以帮助他们专注于现实世界的问题。在高中阶段，学生的未来已见雏形。为了毕业生们在未来就业时更获得雇主的青睐，教育者们应当从现在开始就帮助他们培养：批判性思维、团队合作、创造力和解决问题的能力。



初中教室

教室中的家具应支持孩子们在一个科学规划的环境中探索其兴趣、训练其批判思维能力。初中学生正处于关键的成长阶段，其身体、社交和情感各个方面都在不断地发展。在学术上，他们正在探索全新的思维方法，课程作业也有所增加，社交活动亦然。教师们需要可以吸引学生专注教学工具和环境。



创客空间

修补，创造，探索，失败。创客空间通过各种工具，从高科技到非科技，鼓励学生去试验和创新。一个理想的创客空间中所配备的家具应该让管理材料和项目事半功倍，而非束缚。



Planner® Studio 学习桌

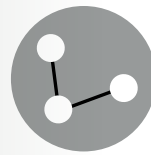

开放式空间

相比于过去，现在的学生们更精通科技。几乎可以说科技就是他们的 DNA。同理，必须要配备科学实验室和计算机实验室以适应从基础编程到高级机器人比赛的所有内容。我们所打造的实验室家具足以应对当下青少年探索科技的全部需求。



特色产品。

谁将成为您的新宠儿？

我们很高兴在此分享 Smith System 新一代产品系列，
助您改造全新空间。



Planner® Studio 学习桌及工作台系列

Planner Studio 学习桌工作台组合家具树立现代合作新风尚。支持单个或双人座位配置，Planner 系列工作台不仅功能百变，还有多种丰富色彩可供选择，迅速融入各种学习环境。



设计背后的故事

“他们要求我们设计 Planner Studio 的姊妹篇产品。白板与 Planner Studio 系列的风格和功能十分契合，有助于营造一个明亮且具有凝聚力的空间。

学生们需要适当的放松和活动来拓展思维，我们也想继续赋予他们这种体验，去支持他们的合作，去激发他们灵感的萌生。我们试着为产品添加诸多特色，包括书写和展示，以及可锁式脚轮，方便快速的移动和固定。”

—设计师 *David Williams*

特色产品

Elemental® Nest & Fold 系列

Elemental Nest & Fold 学习桌既配备了一个稳定且宽敞的工作台面，还兼具时尚现代化的外观。此外，其可折的桌令其在需使用时，能折和收，节省空间。系列是桌台一体化的，因此可以保证设施或空间内的设计方案风格一致、颜色协调。

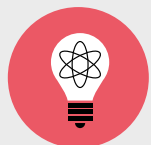

Oodle® 系列

除了传统座椅，我们还有 Oodle。非常适合合作型学习和公共区域，可以把 Oodle 围成一圈，沿着桌子摆放，或者叠放在柜台边。

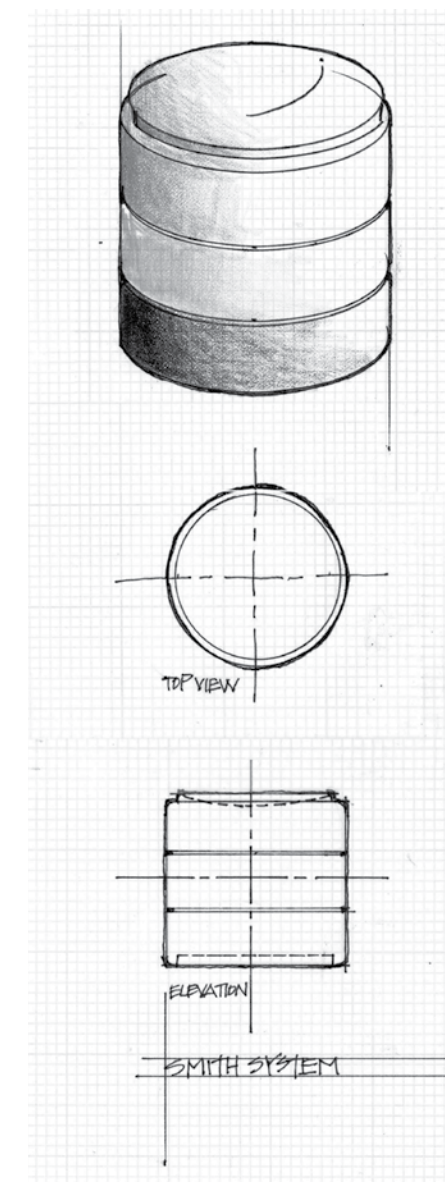

设计背后的故事

来自 Ricchio Design 的两位设计师 Joe Ricchio 和 Charlie Patterson 曾荣获设计奖项，正是他们共同研发了 Oodle 产品。他们构思了一个仅使用简单气缸的前卫款式，Smith System 的创意是想要设计一款活泼灵动的座椅。

全新产品就此诞生。Joe 说道，“相比于其他同样灵动的教室家具而言，Oodle 更有趣、更直接也更休闲。简洁朴素和多功能性就是它的最大优势。”

高低可调节、颜色多元、混搭摆放、创新的不倒翁式底座设计，为空间再添一个乐趣多多的百搭家具。

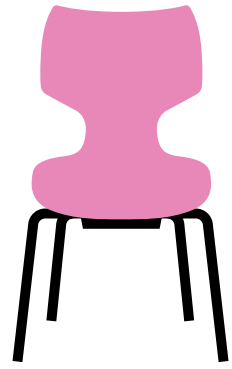

座椅

座椅就像指纹一样独特。学生会有各种各样千奇百怪的坐姿：或笔挺或耷拉或不停扭动或倾斜身体。他们会伸展自己的双腿，或坐或双脚交叉或蹦蹦跳跳。他们会在座椅上找平衡，或者把椅背当跷跷板，边探索重力边学习常识。

为学习而生。

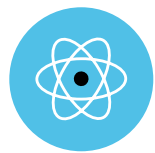

座椅 Flavors®

一把四向座椅最适合项目学习情境。





Stack 座椅



Stack 移动座椅

身心活动的自由。

Flavors座椅把学生从各种束缚里释放出来，尽可能全面地支持他们的身心活动。

- 一个相对较平坦的座板搭配一个瀑布式的边缘设计，让学生以舒适的姿态面向前方、后方或者任意方向。

释放肩脊的束缚。

为了更好地支持学生与周围其他的同学互动，座椅靠背在设计上有助于学生轻松地转向左边或右边。

移动、呼吸和专注。

座椅前后的设计可支持学生移动和调整其姿势，帮助他们更好地专注。

教室内轻松挪动，适合各种身高体型的学生。

- Flavors座椅十分轻便，大部分学生能轻松地在教室内挪动。
- 可调节座椅、高脚凳和Stack移动座椅均带有脚轮，灵活移动性更强。
- Stack座椅共有六种尺寸，所以您可以为学生选择最匹配的尺寸。

耐久结构。专为学校环境的需求而设计。

- 高密度的聚丙烯外壳经久耐用，无惧真实教室的各种挑战。
- 框架由厚度为 18-gauge 焊接钢制成，表面为镀铬层或均匀粉末喷涂饰面。
- 外壳直接置于框架上（不用铆钉连接），更添舒适。





- | | | | | | |
|--|---|---|--|--|--|
| <p>型号 11847
座椅高度为14",
'B' 款外观。
上图青苹果色款。</p> | <p>型号 11848
座椅高度为16",
'B' 款外观。
上图蓝莓色款。</p> | <p>型号 11849
座椅高度为18",
'A' 款外观。
上图黑款。</p> | <p>型号 11844
座椅高度为8",
'C' 款外观。
上图天蓝色款。</p> | <p>型号 11845
座椅高度为10",
'C' 款外观。上图紫
色款。</p> | <p>型号 11846
座椅高度为 12",
'C' 款外观
上图海军蓝色款。</p> |
|--|---|---|--|--|--|

请注意:
*上图三种小尺寸款均未在亚太地区本地化, 可以从美国订购。



Flavors Stack 系列座椅

学生坐在四向座椅上能以舒适的坐姿朝向前方、两边或者后方。灵活的座椅靠背为学生提供更多支持, 让他们自由地转身。平坦的座板搭配瀑布式边缘。共有三种尺寸和四种颜色可供选择。

- 外壳直接与框架相连, 而非铆钉, 更添舒适感。
- 外壳以高密度聚丙烯制成, 色彩缤纷。
- 旋转支承基面式滑轮, 经久耐用, 尼龙底座不易污染, 镀铬表面为标准配置。
- 钢制或毡制滑轮可选。
- 座椅支撑腿十分牢固, 镀铬层表面搭配厚度为 18-gauge 的焊接钢。
- 铬制支撑腿配以耐用的镀铬层表面或铂金灰色粉末涂层。
- 座椅可堆叠放置4层。



Flavors Stack 系列移动座椅

学生坐在四向座椅上能以舒适的坐姿朝向前方、两边或者后方。灵活的座椅靠背为学生提供更多支持, 让他们自由地转动。平坦的座板搭配瀑布式边缘。共有四种颜色可供选择。

- 外壳直接与框架相连, 而非铆钉, 更添舒适感。
- 外壳以高密度聚丙烯制成, 色彩缤纷。
- 座椅支撑腿十分牢固, 厚度为 18-gauge 的焊接钢。
- 铬制支撑腿配以耐用的镀铬层表面或铂金灰色粉末涂层。
- 移动座椅推荐在地毯地面使用。



型号 11846
座椅高度为12", 上图为青苹果色。



型号 11847
座椅高度为14", 上图为黑炭色。



型号 11848
座椅高度为16", 上图为天蓝色。



型号 11849
座椅高度为18", 上图为橘色。



型号 11854
座椅高度为16", 上图为天蓝色。



型号 11855
座椅高度为18", 上图为黑炭色。



型号 11889
座椅高度为24", 高脚椅, A型外观, 上图为橘色。



型号 11891
座椅高度为30", 高脚椅, A型外观, 上图为天蓝色。

座椅 Oodle®

教室功能性的 新启示。



查阅更多信息：
meet-oodle.com



堆叠



混搭



灵动



遇见Oodle。

我们所推崇的设计需要激发学生的思维，因而常常把我们带到5年或10年前从没想象过的高地。创意产品由此诞生。遇见Oodle——全新的主动式座椅产品，新奇又好玩，让身体紧随创意的思绪。

互换百搭。

互换组件，即刻收获一个全新的空间。拒绝单调的高度或单调的颜色。独特的不倒翁式底座为其增添超强的多功能设计感。同一个座椅上配有平面或者移动面可供选择。



叠叠高。

多姿多彩的单个分段圆凳(高6.5")可堆叠和翻转，组成一个独特的凳凳叠加锁闭系统。老师可轻松协助学生对其堆叠或拆分。

包罗万象。

Oodle的直径为17"，适合各个年龄段和身形的学生。牢固的聚丙烯材质可容纳各种元素。

Customer/Profile Universe

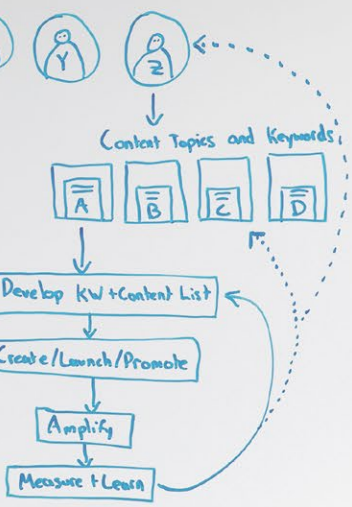

Oodle解锁无限可能。

独特的底座设计辅以牢固的底盘，翻转180°后即可满足学生左右摇动的灵动需求。或者，学生和老师也可以选择平稳就坐。型号Oodle31共有三个分段圆凳和一个不倒翁底座。Model Oodle33共有三个分段圆凳和三个不倒翁底座。



座椅 Oodle®



Oodle圆凳和Elemental六角星学习桌可从美国订购。图中所示的Oodle圆凳颜色依次为青苹果色、黑炭色和铂金灰色。

混搭叠叠高。

层层堆叠，混搭色彩，或者亲手打造不同配置的Oodle。改造轻而易举，仅需找到圆形指标，“咔哒”锁定到位，全新Oodle轻松融入空间。

自选高度。

Oodle一般都是三个6.5”高的分段圆凳所组合，老师不用再为教室和公共区内单一高度的座椅所头疼。学生也可以自由选择他们觉得最合适当下活动的高度。比如，四个19.5”高的Oodle座椅可以拆分，早上用6个13.5”高的Oodle，下午用12个7.5”高的Oodle。

Oodle系列可搭配Elemental® 及Planner® Studio系列学习桌产品，或者边缘多姿多彩的Interchange® 学习桌产品。

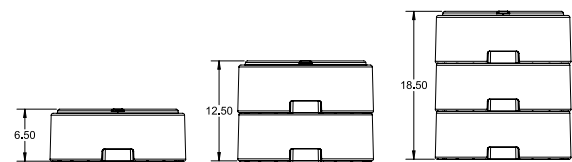

未加装不倒翁底座的高度

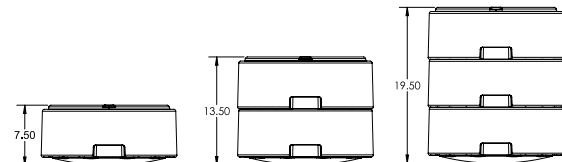

加装不倒翁底座的高度



Oodle座椅搭配Elemental系列桌和Flavors座椅。

适合所有学生。

各种形状和尺寸适合所有学生。在设计Oodle时，我们考虑到所有的身高体型。座椅表面直径约为17”，即使是体型高大的学生坐上Oodle时也会觉得特别舒适。



座椅表面直径约为17”，每个学生坐上去都会觉得舒服，可承受最大体重为250磅。

舒适摇动。

恰到好处的10°倾斜，Oodle的边缘设计会帮助学生避免失去平衡。学生们可以坐在Oodle上安全摇动。



Oodle的倾斜角度仅为10°，这是内部已设计好的“安全停顿”系数。不会让用户感到不稳定。

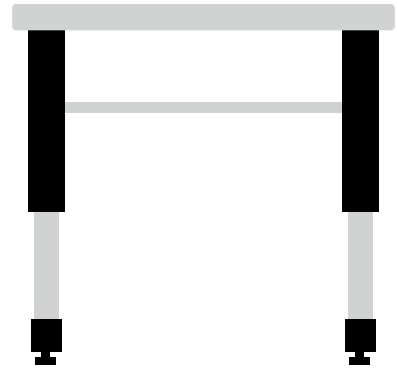

课桌&学习桌

现在的学习环境对课桌和学习桌提出了前所未有的挑战,它们需要更具多功能性和耐用性。我们的课桌和学习桌专为多种重新组合(排、组、列等均可)而设计,而且在持续活动功能上也更为出色。

为学习而生。



独特桌面 缔造无限可能

不仅设计独特，而且构造和生产也毫不逊色

移动性

在合作型学习教室，学生们必须能自主移动课桌和学习桌，而无需外力协助。

重新组合

现在，课桌及学习桌台面的形状在设计上必须可以紧凑相连，以适应小组活动和两人合作的拼桌需求，当然也满足个人学习专注的要求。

永不过时

桌椅一直在更新迭代。在制造上必须质量过硬才能符合未来的使用需求。因此其外观所塑造的性能必须考虑到未来的使用，而非给教室增添一些花里胡哨毫无功能性可言的家具。如需了解更多请点击 smithsystem.com/collaborative-desks。

功能性

- 学生如需组团合作时，“扇形”桌面可紧凑拼接。
- 脚轮让课桌更方便移动，无需学生费力拖拽。
- 推荐最小学习区域为27”。

耐用性

- 结构框架——每条支撑腿与加固钢制横梁相焊接，更添稳固，杜绝摇晃。无需再在合作型学习教室中的课桌和学习桌上安装简易便利支架。
- Smith System课桌和学习桌所采用的T-Mold封边是每6”用铆钉加固，紧固性更为出色。

尺寸合适

对学生来说，合适的课桌椅十分重要，会对他们的学业进步增添一臂之力，反之，如果课桌椅尺寸不合适，则会阻碍学业的提升。



27in. 推荐最小学习区域

健康制造

Smith System课桌椅均为健康的学习环境所打造，SCS Indoor Air Advantage™ Certified

桌椅推荐高度：

	课桌高度	~19"	~22"	~24"	~27"	~29"
	座椅高度	10"	12"	14"	16"	18"
3-4岁孩童		50°	50°			
幼儿园			50°	50°		
1年级				100°		
2年级				25°	75°	
3-4年级					100°	
5年级					50°	50°
6-12年级						100°

可靠质保

Smith System的课桌及学习桌的框架和桌腿均享受终身质保，其台面享受12年质保。

轻松订购

Smith System采用精简的制造技术，因此保证了我们的课桌及学习桌享受迅速的订购和运送的周期。



课桌 Interchange®



Wing课桌

Diamond课桌

Diamond迷你课桌

学生课桌



Squiggle学习桌



Cookie学习桌



3-2-1课桌

现代风格搭配紧固功能，创新的桌面设计。

为21世纪的教室而设。

功能、风格、实用的完美结合赋予了Interchange系列产品天生的和谐美感。

- **Interchange Wing, Diamond** 和**3-2-1**系列课桌适合协作型学习（及传统型）教室。
- **Interchange**学生课桌系列适合传统型教室。

可靠质保。

框架和桌腿享受终身质保。课桌及学习桌面享受12年质保。

健康制造。

SCS Indoor Air Advantage™ Certified.

无懈可击的构造。

- Interchange课桌和学习桌系列均采用T-Mold封边，每6”就用铆钉加固，紧固性更为出色。
- 桌面材质为高压复合板，承重性和耐用性极为出色。
- 结构框架——每条支撑腿与加固钢制横梁相焊接，更添稳固，杜绝摇晃。无需再为协作型学习教室中的课桌和学习桌加装简易支架。

Interchange Wing系列课桌

该款现代风课桌占地小，专为协作型学习场景而设计，外观时尚，结构坚实，灵活百变。它可按照小组人员总数进行无限组合配置。其桌上可操作台面极为可观，支持各种工作开展。亚太区共有4种复合板颜色+5种封边颜色+1种结构颜色可选，但未来有望增添更多色彩选项。



上图所示为白枫木桌面，天蓝色边缘及铂金灰色结构桌腿。

- 桌面坚实耐用，为高压复合板材质，厚度有1.25”或0.75”可选。
- 桌腿为超强粉末涂层，抗磨损。
- 铬金属桌脚采用16-gauge焊接钢，抗拖拉磨损。
- 短袜式滑轮盖更添防护。
- 即使是不平坦的地面，1”可调节式水准测量滑轮也能稳如泰山。
- 背包挂钩是标准配件，安装在Wing课桌的结构型框架上。

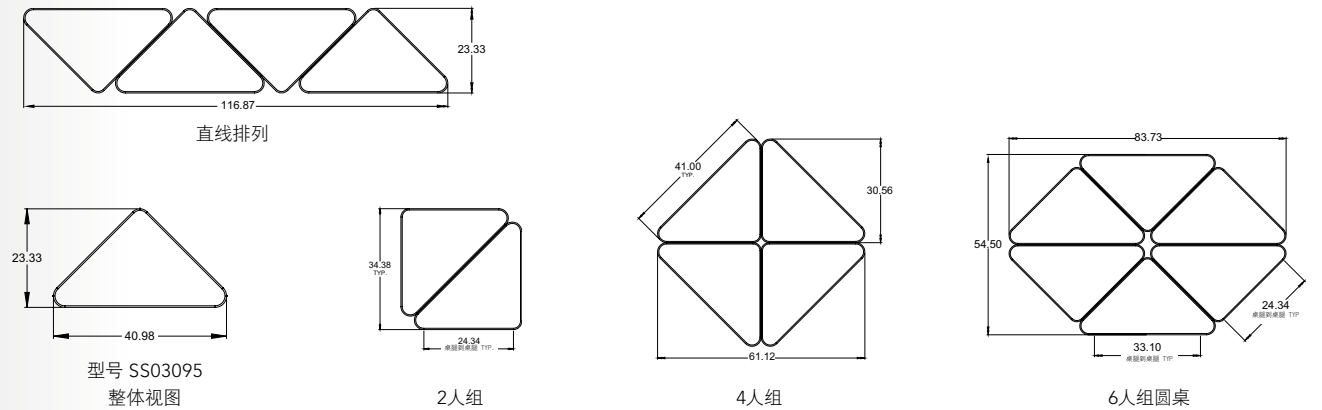

Diamond Wing 课桌
型号 SS03095

可选Cascade® SW tote储物

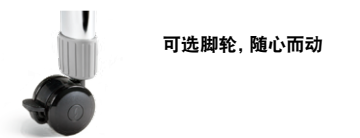

可选脚轮，随心而动



Wing和Swoop Wing课桌互拼



Interchange® Wing系列课桌



上图为34"高的Wing课桌，24"高的Flavors系列固定高度高脚椅，型号11889。上图为亚洲黑夜色台面及青苹果色边缘和铂金灰色结构桌腿。



所有的Interchange系列课桌均可设为34"高带滑轮或者37"高带脚轮，搭配使用24"高的高脚椅，或者直接站姿使用。



Interchange Wing 系列课桌的独特形状可相对拼接，占地极小；亦可成排放置以供讲座、测验或个人学习的场景使用。



上图所示为经典亚麻色搭配波斯蓝色边缘及铂金灰色结构桌腿。可选搭配为Flavors Stack座椅，型号11849。



Interchange Wing系列带前屈课桌
型号SS04503
 23.5" x 41" x 22"-32"
 图中所示为白标木桌面, 搭配天蓝色边缘和铂金灰色结构桌腿。

Interchange Wing系列带前屈课桌

现代风的课桌灵活多变, 外观时尚, 结构坚实。桌面节省空间, 但可操作台面极为可观, 支持四人组团团队合作。内嵌式Bookbox可放置书籍及其他物品, 便于收纳, 打造整洁空间。

- Interchange系列带前屈书桌可根据您的选择做成缓冲边缘式台面。
- 模塑边缘抗磨损, 可选项(如下图表)。
- 桌腿为超强粉末涂层, 抗磨损。
- 铬金属桌脚采用16-gauge焊接钢, 抗拖拉磨损。
- 短袜式滑轮盖更添防护。
- 即使是不平坦的地面, 1"可调节式水准测量滑轮也能稳如泰山。

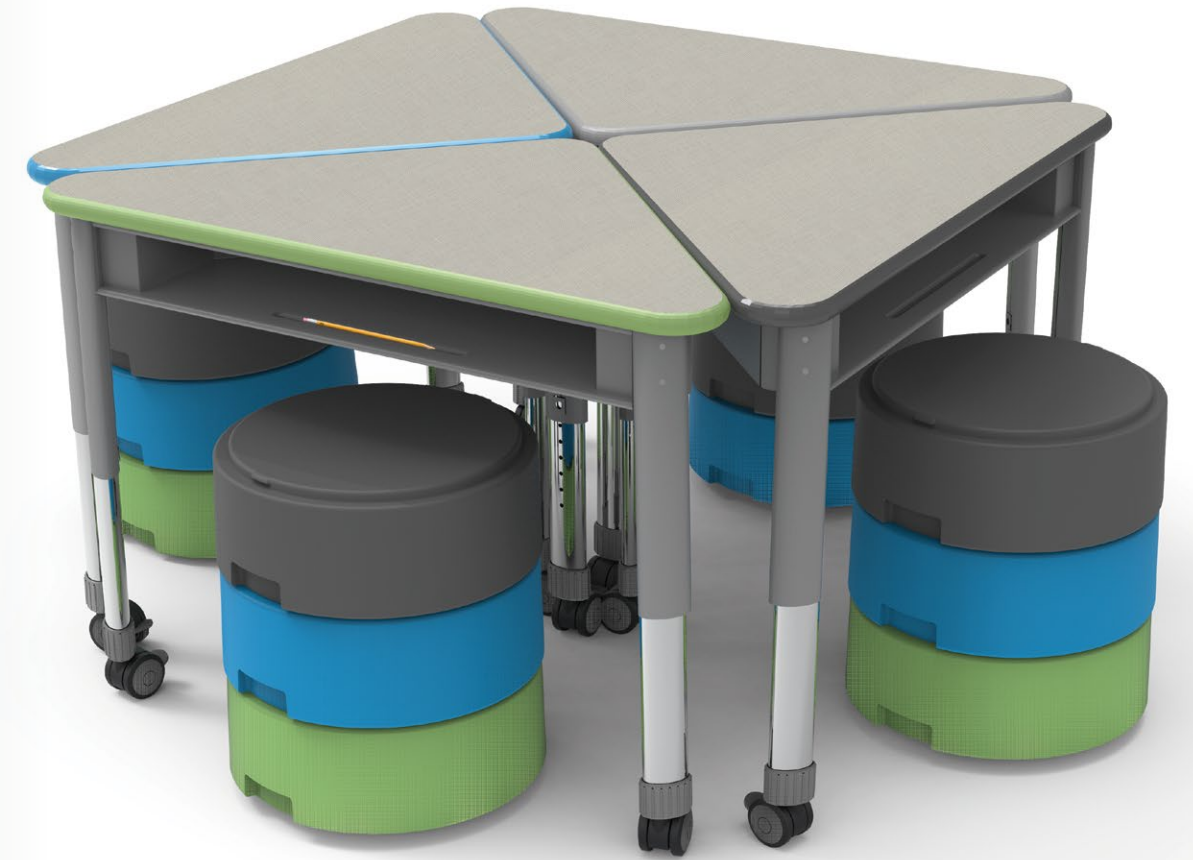
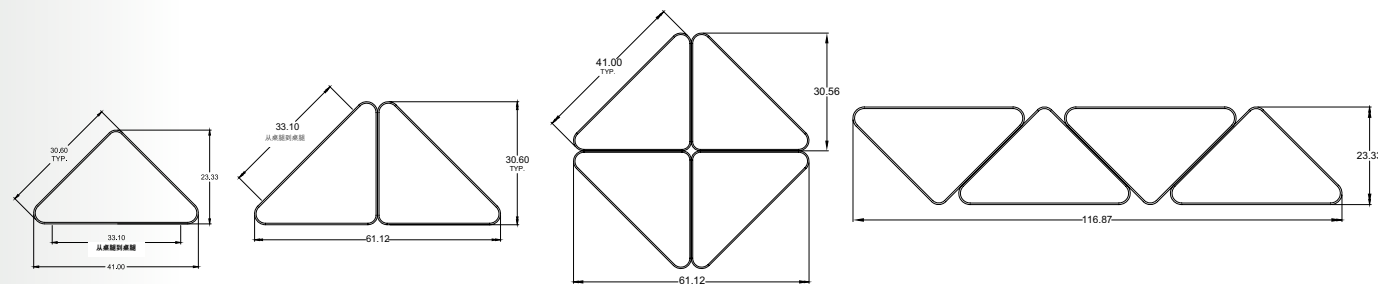

上图所示为经典亚麻色桌面, 搭配青苹果色、天蓝色、铂金灰色及黑炭色边缘, 辅以铂金灰色结构桌腿。上图搭配Oodle®圆凳, 型号OODLE31 CER, OODLE31 CGR & OODLE31 APL

Interchange Wing系列课桌, 优化教室空间。

Interchange Wing系列课桌极为灵活, 可供2人组、3人组、4人组学生立即开辟出一块紧凑空间。其灵活多变的秘诀在于其独特的桌面形状。其扇形桌面可供四名学生在一片占地极小的区域开展合作。三名甚至更少学生的组合也不在话下。两名学生可以根据实际活动的需求肩并肩、面对面或者特定的角度来共同学习。

课桌 Interchange®



6张Interchange Diamond系列课桌拼出一个极富余的台面, 便于小团体开展工作。上图所示为可选项青苹果色脚轮, 17577。



两张Interchange Diamond系列学习桌拼在一起, 2名学生可在此组对学习。



三张Interchange Diamond系列学习桌组成一个半圆形状, 3名学生可在此组队学习。

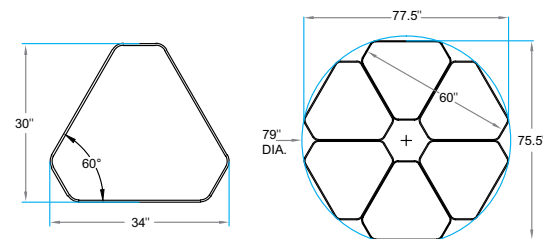

型号03082. Interchange Diamond系列学生课桌

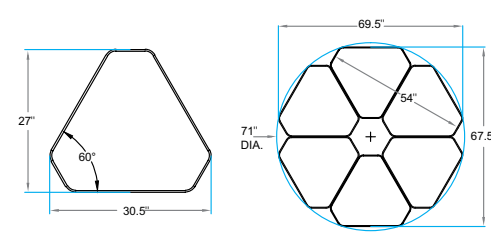

型号03083. Interchange Mini Diamond迷你系列学生课桌

Interchange Diamond 系列课桌

这款现代风格的课桌专为协作型学习教室而设计, 外观时尚, 结构坚实。最多可支持6人紧凑型团队工作。其可观的工作台面支持各种项目和工作的开展

- 桌面坚实耐用, 为高压复合板材质, 厚度有1.25"或0.75"可选。
- 模塑边缘抗磨损, 可选项(如下图表)。
- 桌腿为超强粉末涂层, 抗磨损。
- 即使是不平坦的地面, 1"可调节式水准测量滑轮也能稳如泰山。
- 课桌高度可调节, 可调增量为1"。Diamond系列单人课桌仅有三条(不是四条)桌腿可调节。



特别适合协作型学习教室, 结构型框架搭配坚实的工作台面, 杜绝摇晃。



Diamond课桌 — 型号04504
上图所示为浅咖色冷杉木台面搭配青苹果色边缘选项标宽Tote储格(66013)。



可选脚轮, 随心而动
订购型号17576

Interchange Diamond系列迷你课桌

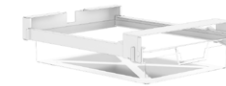

Tote储格



滑轮的底内嵌

Diamond 系列迷你课桌
— 型号 SS03083

可选tote储格及内嵌式滑轮。



型号SS04504

上图所示为浅咖色冷杉木台面
搭配青苹果色边缘及铂金灰色结构桌腿。

Interchange Diamond 系列带前屈课桌

这款现代风的课桌灵活多变，外观时尚，结构坚实。桌面节省空间，但可操作台面极为可观，支持四人组团队合作。内嵌式Bookbox可放置书籍及其他物品，便于收纳，打造整洁空间。

- Interchange系列带前屈课桌 可根据您的选择做成缓冲边缘式台面。
- 模塑边缘抗磨损，可选项(如下图表)。
- 桌腿为超强粉末涂层，抗磨损。
- 铬金属桌脚采用16-gauge焊接钢，抗拖拉磨损。
- 短袜式滑轮盖更添防护。
- 即使是不平坦的地面，1"可调节式水准测量滑轮也能稳如泰山。

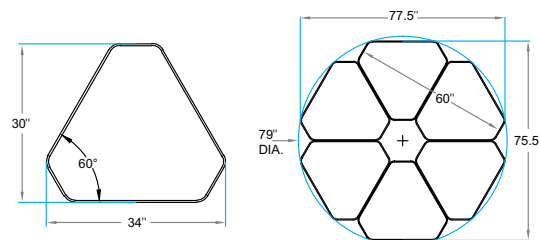

型号04504. Interchange Diamond系列学生课桌

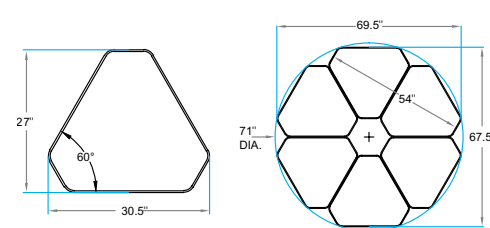

型号04505. Interchange Mini Diamond迷你系列学生课桌



型号 SS04505

上图所示为灰星云色台面搭配天蓝色边缘及黑色结构桌腿



Interchange Diamond系列课桌，优化教室空间。

Interchange Diamond系列课桌极为灵活，可供2人组、3人组、4人组学生立即开辟出一块紧凑空间。其灵活多变的秘诀在于其独特的桌面形状。其扇形桌面可供四名学生在一片占地极小的区域开展合作。三名甚至更少学生的组合也不在话下。两名学生可以根据实际活动的需求肩并肩、面对面或者特定的角度来共同学习。

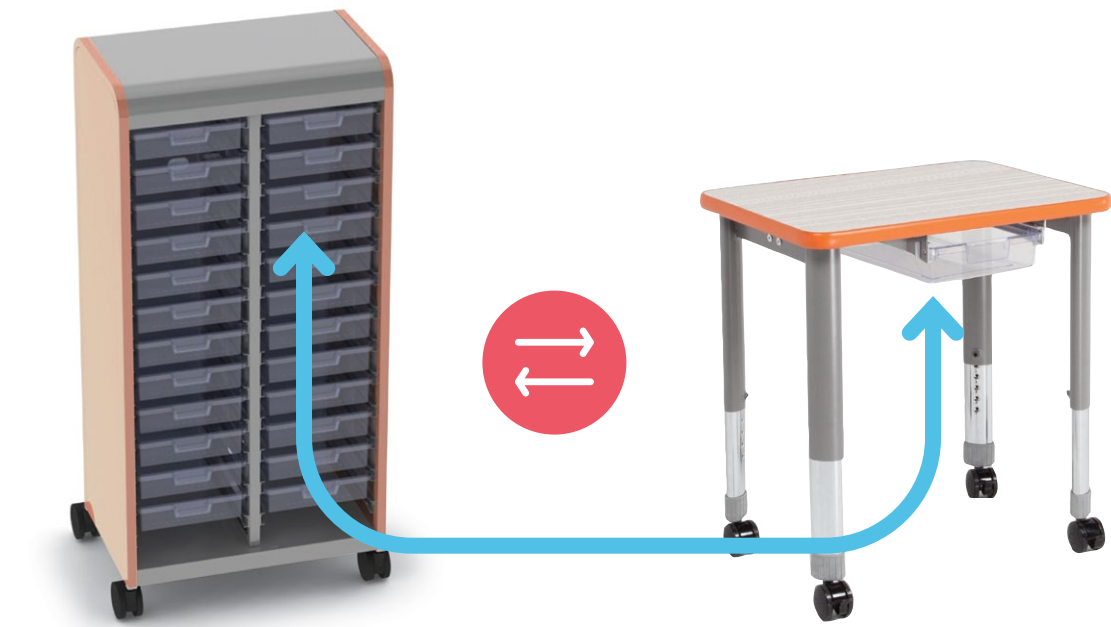

紧凑型+现代风。

Cascade® tote储格可适用于Interchange部分课桌型号。Cascade标准宽度(SW)tote储格可适用于Interchange 20x27课桌, Curve系列, Sequence®系列, Interchange 3-2-1 LS系列, Diamond迷你系列, Diamond系列, Diamond系列两人桌及Wing系列课桌。

Interchange系列20x27课桌, 型号SS04080
 上图所示为Interchange系列SW Tote储格及Housing型号66013。



Interchange Wing系列课桌, 型号SS03095
 上图所示为可选项Interchange SW Tote储格及Housing 型号66013



Interchange Diamond系列课桌, 型号SS03083
 上图所示为可选项Interchange SW Tote储格及Housing型号66013。

课桌 Interchange®



Interchange系列单人课桌, 型号SS04080
 上图所示为超高桌面搭配橘色边缘, 可选项Interchange SW Tote储格及Housing型号66013。脚轮为可选项。



带前腿单人课桌, 型号SS04500
 上图所示为浅咖色冷杉木桌面, 搭配铂金灰色边缘及铂金灰色结构桌腿。



型号SS04154
图中所示为60"课桌，银灰色台面搭配青苹果色边缘及铂金灰色结构桌腿。



型号SS04152
图中所示为浅咖色冷杉木台面搭配天蓝色边缘及铂金灰色结构桌腿。

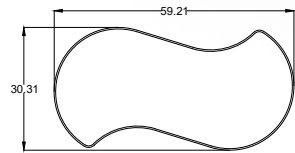

型号SS04154
可坐4人

Interchange Squiggle 系列学习桌

Interchange Squiggle系列课桌拥有优美的曲线形状，多张拼接在一起时迅速开辟出一块激发协作的区域。如需支持大型空间，除了大长方形桌以外，该款独特造型的协作型学习桌不失为一个更有趣更百搭的选择。

Interchange Cookie 系列学习桌

灵活多变的Cookie学习桌造型新颖，组合方式多种多样且极具创意。Cookie系列学习桌可单张使用，如需支持多人大型协作空间时，使用多张拼接组合即可。沿袭了Interchange®的特殊设计桌腿，牢固耐用，可调节范围为22至34"，增量为1"。



3张Squiggle系列课桌的组合



3张Squiggle系列课桌的组合



4张Squiggle系列课桌的组合

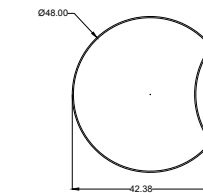

型号SS04152.
Interchange Cookie系列学习桌

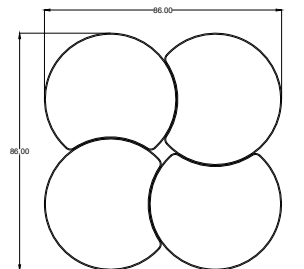

可坐8人

课桌 Interchange®

Interchange 3-2-1课桌®

这款现代风格的学习桌灵活多变，专为协作型学习而设计，外观圆润，坚实牢固。两人课桌可支持单人及团队学习需求，组合方式多样。它的台面能拼接成非常可观的工作台，支持各种工作的开展。

- 桌面坚实耐用，为高压复合板材质，厚度有1.25"或0.75"可选。
- 模塑边缘抗磨损，可选项(如下图表)。
- 桌腿为超强粉末涂层，抗磨损。
- 铬金属桌脚采用16-gauge焊接钢，抗拖拉磨损。
- 短袜式滑轮盖更添防护。
- 即使是不平坦的地面，1"可调节式水准测量滑轮也能稳如泰山。
- 该桌的高度可调节增量为1"。

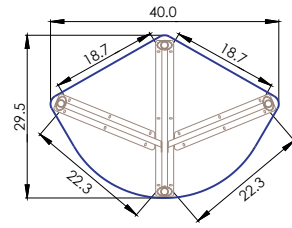

型号SS03002
仰视图

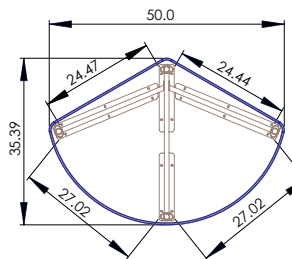

型号SS03011
仰视图

图中所示为Interchange 3-2-1课桌，新世纪橡木台面，搭配青苹果色边缘，青苹果色的Flavors® 系列座椅。



三张Interchange3-2-1系列课桌组合，支持六名学生的学习活动。



两张Interchange 3-2-1系列课桌组合，支持四名学生的学习活动。



单张3-2-1课桌支持四名学生开展学习活动。



型号04102

图中所示为北极胡桃木色台面搭配天蓝色边缘及铂金灰色结构桌腿。图中桌腿低内嵌为可选项，型号77159

Interchange Activity系列长方形学习桌

这款现代风格的课桌外观精美，牢固坚实，与Interchange系列学生课桌同出一系。

- 1" x 2" 14-gauge钢管的横梁结构支架与16-gauge椭圆管相焊接。
- 16-gauge钢制椭圆管，设计奇巧且可伸缩，可调节增量为1"。
- 学习桌长度方向上的14-gauge交叉支撑条，进一步增强了桌腿的力量。

可选脚轮，随心而动

- Interchange系列学习桌可添加脚轮，随心而动。型号17576



20"d x 60" Interchange系列学习桌，型号 SS04085

图中所示为浅咖色冷杉木台面，黑炭色边缘，搭配铂金灰色结构桌腿。



24"d x 60" Interchange系列学习桌，型号 SS04102

上图所示为北极核桃木台面，搭配天蓝色边缘及铂金灰色结构桌腿。



30"d x 60" Interchange系列学习桌，型号 SS04107

上图所示为银灰色台面，搭配青苹果色边缘及铂金灰色结构桌腿。



Interchange SW Tote 储格
型号 SS66013

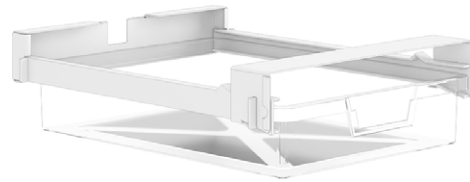

Interchange™ SW Tote 储格

SW Cascade Tote 储格与部分学生课桌搭配使用, 详见兼容性表格。Cascade Tote 储格成为教师的工具收纳小能手, 各类教学材料井井有条。材料可以按照科目、课程或学生的需求收纳放入Tote 储格。Tote 储格既可作为Cascade 系列的存储单元, 也可以放在装有配套轨道的课桌台面下面。Tote 储格是透明的ABS 塑料材质, 收纳分类一览无余, 查找清晰快速。可以给每个储格加上标签, 分门别类清楚细致。



Interchange Activity 48 圆桌
型号 SS04125



滑轮上的低嵌件
型号 SS77159



**Interchange Activity系列半月形学习桌
型号SS04128**
36" x 72" x 22" - 34"
图中所示为暖枫色，搭配巧克力色边缘、铂金灰色结构桌腿，脚轮为可选项，其它是14"及18"的Plato座椅。

Interchange Activity系列学习桌

这款现代风格的学习桌外观精美，牢固坚实。它的超大台面能拼接成非常可观的工作台，支持各种项目及工作的开展。其外观与Interchange系列学生课桌十分匹配。

- 1" x 2" 14-gauge钢管的横梁结构支架与16-gauge椭圆管相焊接。
- 学习桌长度方向上的14-gauge交叉支撑条，进一步增强了桌腿的力量。
- 16-gauge钢制椭圆管，设计奇巧且可伸缩，可调节高度增量为1"。



**Interchange Activity系列半月形学习桌
型号 SS04128**
上图所示为北极胡桃木台面，搭配黑灰色边缘及铂金灰色结构桌腿。



学习桌 Elemental®

中间桌腿设计，方便学生在两边就坐。



24"d x 60" Elemental Nest & Fold系列学习桌
型号 SEMENTNL2460

上图所示为银灰色台面，搭配黑炭色边缘，铂金灰色可调节桌腿组合及黑炭色脚轮。

固定高度学习桌



升降学习桌

可调节高度范围为29-40"



型号SEMENTNL3060

Elemental Nest & Fold系列学习桌

Elemental Nest & Fold系列学习桌的台面既稳定又宽敞，且外形极具现代简约风。移动便捷，存储占地有限，因此在无需使用时及时收纳即可。因为他们属于学习桌和课桌全系列的一部分，因此在整栋建筑或设施内能够保持统一的设计风格。

学习桌 Elemental®



型号 SMENTNL2448



型号 SMENTNL3060

简约于形，让学生专注于课堂。



Silhouette 课桌

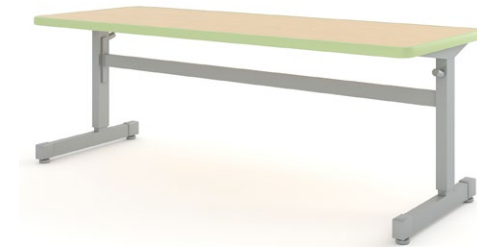

Silhouette 双人课桌



Arc 课桌

设立新标准的标准课桌。

稳定。

Silhouette课桌适合所有教室，也是一个现代风与经济性兼顾的解决方案。悬臂式设计经久耐用，可调节式桌腿及可选式储物配件都能经得起时间和审美的考量。单人及双人桌可选。

美观。

有时，精美的简约正是一张学生课桌的魅力所在。Silhouette系列由此诞生。

坚固。

其台面特别坚固，可经受重压和日常磨损。其标准配件为一个非常实用的背包挂钩。可选配件包括钢制书盒、有线书篮及Cascade®tote 储格。





Silhouette单人课桌, 升降式
20"d x 27" x 19-31" H
型号 SMSLT01650
图中所示为浅咖色冷杉木台面, 搭配黑炭色边缘及铂金灰色结构桌腿。

Silhouette课桌 — 18" 及 20" 深

Silhouette课桌是一款现代型课桌, 设计精美, 坚实耐用。既稳定又坚固, 而且桌腿设计上方便学生进入和离开座位。背包挂钩为标准配件。

- 悬臂式设计方便学生进出。
- 桌腿可调节高度范围为19"-31", 调节增量为1"。仅两只(非四只)桌腿可调节。
- 桌腿为超强粉末涂层, 抗磨损。
- 可锁式的阀盖/滑轮更添稳固。
- 固定及可调节式结构桌腿可供选择。



型号 01661.上图所示为亚洲黑夜色台面, 搭配紫红色边缘及铂金灰色结构桌腿。实用的背包挂钩是标准配件。

型号 (2) 01650 和 (1) 01661



Silhouette 单人课桌, 固定高度
型号 SMSLT01649
上图所示为银灰色台面, 搭配铂金灰色结构桌腿。

Silhouette学生课桌

Silhouette学生课桌极具现代风, 适合协作型和传统型教室。设计精美, 经久耐用, 功能百变。整体坚实稳固, 其桌腿设计方便学生进出。两个背包挂钩为标准配件。

课桌 Silhouette®



型号 SMSLT01650
Silhouette课桌, 升降式



型号 SMSLT01661
Silhouette课桌, 升降式



型号 SMSLT01663
Silhouette课桌, 固定高度带滑轮





Silhouette Arc-8 课桌,升降式
型号 SMSLT01620

Silhouette Arc-8课桌

非常适合协作型学习教室, Arc-8课桌不仅十分稳定, 其工作台面也很宽敞, 并且桌腿设计便于学生进出, 这恰巧是主动型教室中的核心元素。在他/她站立或坐下时, 这种设计便十分节省时间。

- 桌腿形状的设计很方便学生进出。
- 桌腿可调节高度范围为19"-31" 调节增量为1"。仅两只(非四只)桌腿可调节。
- 桌面经久耐用, 厚度为1.25"或者0.75", 均采用高抗压复合板制成。

- 模塑边缘抗磨损, 可选项(如下图表)。
- 桌腿为超强粉末涂层, 抗磨损。

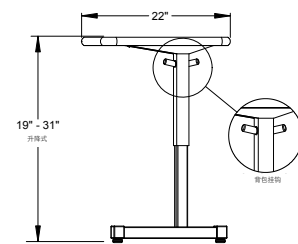
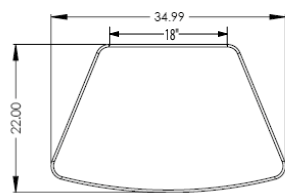

背包挂钩已获专利认证, 可收纳学生物品, 保持空间整洁有序, 各桌腿的内外部均可安装。

组成圆形协作区, 可容纳多达8名学生开展团队任务。



Silhouette Arc-8 课桌, 型号 01620 上图所示为浅咖色冷杉木桌面搭配天蓝色边缘。可选项脚轮及 Flavors Stack 座椅, 11849。

课桌 Silhouette® 配件



固定高度29.5"

固定高度，配脚轮，29.5"

升降式带滑轮
19-31" (18" & 20"深)
或 22-34" (24"深)

或坐，或站，或移动，或稳定。
不同的桌腿选项满足不同教室的实际需求。



Silhouette Arc-8课桌, 型号SMSLT01620 型号SMSLT01620

上图所示为浅咖色冷杉木桌面，搭配天蓝色边缘及铂金灰色结构桌腿。

顶尖的强度和稳定性，适合各种场景的多样需求。



Studio系列学习桌

稳定的底座。

Planner课桌及学习桌系列的出彩之处正是其稳如磐石的底座。

- 四角各一只钢制桌腿，与各角的两根钢制横梁相焊接。
- 重型钢制桌下挡板与每只桌腿在前侧用螺栓紧紧相连。

无懈可击的构造。

- Planner学习桌和课桌系列均采用T-Mold封边，每6”就用铆钉加固，紧固性更为出色。
- 桌面材质为高压复合板，可承受重压和高频使用。

适合协作型学习或传统型教室。

- Huddle课桌适合协作型学习教室，既能百搭组合，又经久耐用。
- Planner学生桌同样适合传统型教室，坚固耐用。

健康制造。

- SCS Indoor Air Advantage™ Certified.

灵活百搭、多功能、移动便捷。

- Planner学生桌有多种尺寸，包括两人桌、三人桌型号。
- Huddle课桌共有三种尺寸。
- 自带背包挂钩，保持教室整洁有序。
- 还有钢制Bookbox及脚轮套组可选。

Planner activity 系列学习桌的多功能性是点睛之笔。

- 工作台面有梯形、方形、圆形、半月形及等高对称形状可选。
- 有Trespa® TopLab® Plus表面可选，非常适用于实验室和艺术教室。
- 桌下挡板为可选项。

可靠质保

- 框架和桌腿享受终身质保。全桌及台面享受12年质保。



STATION 1

STATION 1

学习桌 Planner® Studio



Planner Studio系列学习桌— 36”深

这个学习桌系列专为满足当下创意型学习空间而设计。其高度在设计上也精细考量，分别为29”、36”、40”，符合创客空间的需求，也不至于拉低“shop-class”的美学档次。都市工业风可以适应各种场景，包括媒体中心、主动式学习空间、公共区，亦或其他鼓励合作和社交学习的空间。

- 坚固的14-gauge钢制桌腿，表面防护层为持久耐用的粉末涂层。
- 1.25”厚的桌面坚实，表面材质为高压复合板。
- 3mm平坦边缘。
- 台面有3种颜色可选，桌腿有5种颜色可选。30”D仅有铂金灰色桌腿可选。
- 站立高度型号36”& 40”可选第二个书架套组，仅有灰色。
- 36”高的Studio学习桌可选装搁脚板，仅有铂金灰色饰面。
- Planner Studio标准款配有4”直径的脚轮，且四个轮子均可锁住。

这是一款可以满足当下创意型学习空间各种需求的学习桌。



36”d x 60”w Planner Studio系列学习桌，型号SMPLN25210
40”h，图中所示为Trespa黑色台面和铂金灰色桌腿。

Planner Studio系列学习桌— 36”深 Trespa®

Planner Studio系列学习桌搭配Trespa TopLab台面，专为高要求的创意型和科学学习空间而设计。0.5”厚的工作台面由Trespa TopLab® PLUS材料所制成，保护桌面，不再畏惧各种腐蚀性化学品（需在24小时内清洁），已获SEFA（科学设备和家具协会）及PSI（专业服务工业）的认证。

- 坚固的14-gauge钢制桌腿，表面防护层为持久耐用的粉末涂层。
- Trespa Planner Studio学习桌仅有36x60”的尺寸可选。

学习桌 Planner® Studio



**36" d x 60" w Planner Studio学习桌, 型号
SMPLN25208**
36" h, 上图所示为白标木台面, 搭配天蓝色边缘及铂金灰色桌腿。配有黑炭色脚轮。



36" d x 60" w Planner Studio学习桌, 型号SMPLN25206
29" h, 上图所示为浅咖色冷杉木台面, 搭配橘色边缘及铂金灰色桌腿。配有黑炭色脚轮。

学习桌 Planner® Studio



**36"d x 72"w Planner Studio学习桌，
型号SMPLN25212**
29"h, 上图所示为浅咖色冷杉木台面，搭
配天蓝色边缘及天蓝色桌腿。配有黑炭色
脚轮。



**36"d x 72"w Planner Studio学习桌，
型号SMPLN25214**
36"h, 上图所示为浅咖色冷杉木台面，搭配
青苹果色边缘及青苹果色桌腿。配有黑炭
色脚轮。

学习桌 Planner® Studio



36"d x 72"w Planner Studio学习桌,
型号SMPLN25216
40"h, 上图所示为银灰色台面, 搭配青苹果
色边缘及铂金灰色桌腿。配有黑炭色脚轮。



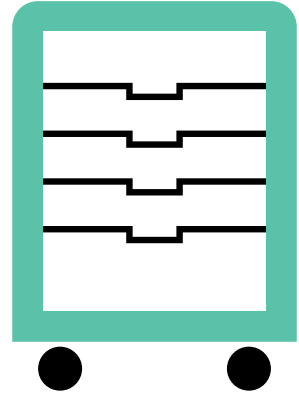

储柜

如果一个教室里有四组甚至五组六人学生团队一起开展项目。教师需要从中沟通、传播信息、引导方向和给予鼓励。为了支持这种大型活动，材料、工具、物品等均需收纳有序，且学生伸手可及。学生自主整理和取用，让教师更有余力去引导和教授课程。这也是Cascade背后的设计理念。

为学习而生。



Cascade

收纳空间

共有3种尺寸。高橱款(Tower),柜款(cabinet)或者迷你箱款(mini-case)。



柜款(Cabinet)



高橱款(Tower)



迷你箱款(Mini Case)

教师用tote储格的互换百搭。

Cascade® tote储格可适用于教师储物柜和办公桌。



型号R10006062PP
Cascade系列教师衣柜带脚轮。
可放置SW tote储格。可从美国订购。

学生用tote储格的互换百搭

Cascade tote储格可放置学生作业,可直接从储物柜单元无缝切换至桌下及桌后空间。



型号910W36000P

Cascade® 储物系统

专为每个教室和课程定制。

- 十一个尺寸
- 脚轮或滑轮
- 储物格、储物架、储物柜
- 铂金灰色涂层可选。

Cascade 储物箱 (Cascade Case)

Cascade 储物箱中的tote 储格可存放各种学习材料。支架板和支架讲台为可选项，进一步扩展功能。



迷你储物箱(Mini-Case)

中型储物箱(Mid-Case)



Cascade 储物柜 (Cascade Cabinet)

可插入tote 储格，存放各种学习材料。支架板和支架讲台为可选项，是展示的绝佳工具。



中型储物柜(Mid-Cabinet)

大型储物柜(Mega-Cabinet)



Cascade 储物高橱 (Cascade Tower)

可插入tote 储格，存放各种学习材料。容量是系列中最大的，而且可根据不同需求进行配置。



迷你储物高橱(Mini-Tower)

中型储物高橱(Mid-Tower)

大型储物高橱(Mega-Tower)



- 储物高橱(Mega-Tower)款背后配有白板。

Cascade 储物柜 (Cascade Cabinet)

安装储物架，存放各种学习材料。支架板和支架讲台为可选项，是展示的绝佳工具。



中型储物柜(Mid-Cabinet)

大型储物柜(Mega-Cabinet)



Cascade 储物高橱 (Cascade Tower)

可安装储物架，存放各种学习材料。容量是系列中最大的，而且可根据不同需求进行配置。



中型储物高橱(Mid-Tower)

大型储物高橱(Mega-Tower)



Cascade® 储物系统

一款个性化定制的系统，可整理、收纳、分发和展示材料。

Arc, Huddle®, Silhouette®, Planner®及Interchange®系列课桌



Interchange Wing课桌, 型号03095
图中所示包含一个SW Tote储格, 型号66013.



Interchange 20x27, 型号04080
图中所示包含一个SW Tote储格, 型号66013.



想要了解更多, 点此观看Cascade系列储柜视频:
smithsystem.com/cascade-storage

Cascade大型储物柜(Mega-Cabinet)

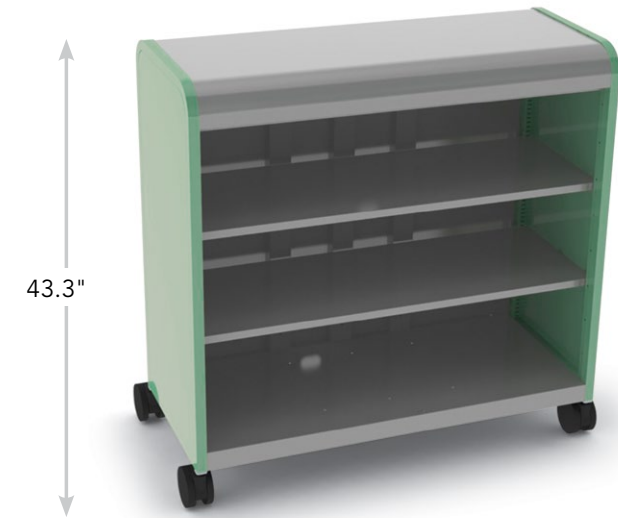

型号B1100000PH
大型储物柜带脚轮, 开放式储物架



型号91100000P
大型储物高橱带脚轮, 开放式储物架

Cascade® 大型储物高橱(Mega-Tower)

Cascade大型储物高橱(Mega-Tower)



型号911W00000P
大型储物高橱带脚轮, 开放式储物架



型号910036000P
可安装36个3" SW tote储格



型号910009093PP
大型储物高橱带脚轮, 可安装SW tote储格



型号910W09150PP
大型储物高橱带脚轮, 可安装9个3"及 15个 6"SW Tote储格



型号C10W24000PP
大型储物高橱带脚轮, 可安装24个3"EW Tote储格

Cascade® 储物柜(Cabinet)

43.3"



型号B11W00000P
大型储物柜带脚轮, 可安装储物架



型号610W24000P
大型储物柜, 可安装24个3" SW tote储格



型号610W12060PP
大型储物柜
可安装24个3" 及 6个6" SW Tote储格



型号B10W16000PP
大型储物柜
可安装16个3" EW Tote储格

Cascade® 储物箱(Case)

Cascade迷你储物箱(Mini-Case)

这些小巧百搭且便于移动的存储单元可安装tote储物格或者储物架，还可另外配备带锁柜门及支架板。我们的Cascade储物家族系列，帮助师生整理、存放和分发学习材料。这些移动便捷的收纳单元可以根据客户的要求进行个性化定制，便于存放各种尺寸和形状的物品，无论是纸张还是艺术用具等，轻松收纳，打造整洁有序的学习空间。



型号110V05000P
迷你储物箱
可安装5个3" EW Tote储物格



型号121V00000P
迷你储物箱
配备箱门和支架板

Cascade® 白板

大型储物高橱或大型储物柜均可选配白板。



Steelcase | **Smith System**[®]

www.steelcase.com/asia-en/smith-system/