

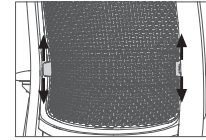

Visit www.steelcase.asia

Part Number 1382544002 - 04/20 © 2020
All rights reserved, All specifications subject to change without notice, Printed in China.

Steelcase Series 2 Controls (JP)



ランバーサポート高さ調節
背もたれサポートの付加機能。両サイドのつまみを掴み、上下にスライドさせると腰のカーブに合わせた快適なポジションを確保できます。

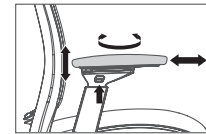

アーム幅/角度/奥行調節
アームキャップ下のつまみを押しながらアームを上下、アームキャップを掴んで左右、前後にスライドおよび首振りできます。肘は身体になるべく近づけ、手首をまっすぐにすることが理想的です。

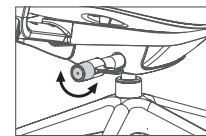

背もたれ反力と角度
コンフォートダイヤルを回すことでポジションを確保できます：
• アップライトバックロック
• 体重感知機構付フルリクライニング (増量)
• 体重感知機構付フルリクライニング

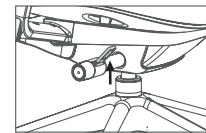

座面高さ調節
座面を上げるには腰を座面から浮かせた状態でレバーを引き上げてください。座面を下げるには腰をかけた状態でレバーを引き上げてください。

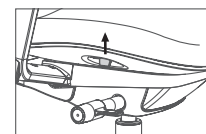

座面奥行調節
レバーを引き上げながら座面を前後にスライドさせ、レバーを離すとロックします。背もたれに身体をつけた状態で膝の裏側と座面のエッジの間に5-8cmほどの隙間ができるのが理想的です。

コツ：奥行を調節するには腰を座面から浮かせてください。

保証

Steelcase Series 2 チェアは 136kgまでテスト済みでANSI BIFMA規格を満たしています。製品保証は複数のシフトでの使用にも適用されます。この製品の修理等のサービスにつきましては地域の正規販売代理店にお問い合わせください。

Steelcase Series 2 Controls (KR)

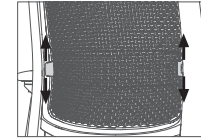

높이 조절형 림버서포트
그림과 같이 양쪽 핸들을 잡아 위로 올리거나 아래로 내려, 사용자 체형에 맞춰 높이를 조절할 수 있습니다.

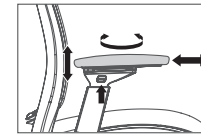

높이/폭/회전/깊이 조절이 가능한 팔걸이
팔걸이 아래 버튼을 들어올려 팔걸이 높이를 조절합니다. 팔걸이 위치를 조절하려면, 팔걸이를 잡고 원하는 방향으로 밀어줍니다. 팔꿈치는 몸 옆에 붙이고 손목은 똑바로 펴십시오.

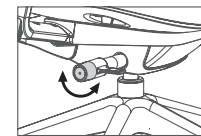

텐션/각도 조절 등받이
다이얼을 다음 세 가지 킥포트 설정 중 하나로 설정합니다.
• 업라이트 고정
• 전체 리클라인 + 부스트
• 전체 리클라인

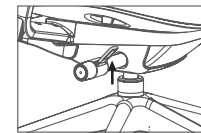

좌석 높이
의자를 높일 땐 몸을 일으킨 후, 레버를 당깁니다. 의자를 낮출 땐 의자에 앉은 후, 레버를 당깁니다.

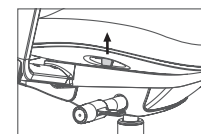

좌판 길이
핸들을 당긴 상태에서 좌석 시트를 앞이나 뒤로 밀어준 다음, 레버를 놓아 고정시킵니다. 등을 등받이에 기댔을 때, 무릎 뒤에서 좌석 시트까지 2-3인치 정도의 공간이 적당합니다.

팁: 좌판 길이를 조절할 땐, 의자에서 몸을 살짝 들어주십시오.

품질보증

스틸케이스 시리즈 2 체어는 300파운드(136kg)로 테스트 되었으며, ANSI BIFMA(미국 규격 협회, 미국 사무기구 생산자 협회)의 기준을 따릅니다. 스틸케이스의 품질보증은 다수의 사람이 사용하는 경우에도 적용됩니다. 스틸케이스 시리즈 2 체어의 모든 서비스는 스틸케이스 공식 대리점을 통해서만 진행됩니다.



Steelcase Series™ 2

User Guide
用戶指南
유저가이드
사용자 가이드

Steelcase Series 2

EN - Steelcase Series 2 is an attainable, high-performing task chair that can be personalized with extensive style choices.
CN - Steelcase Series 2 是一款经济实惠、性能出色的办公椅，风格选项多样，支持个性化定制。

JP - Steelcase Series 2 (スチールケース・シリーズ・ツー) は、高性能かつ優れたコストパフォーマンスを誇るタスクチェア。その豊富なチョイスで個々に合ったスタイルが可能です。

KR - 스틸케이스 시리즈 2는 실질적 업무능률 향상을 돕는 사무용 의자로, 다양한 스타일 선택을 통한 개인맞춤형 제작이 가능합니다.

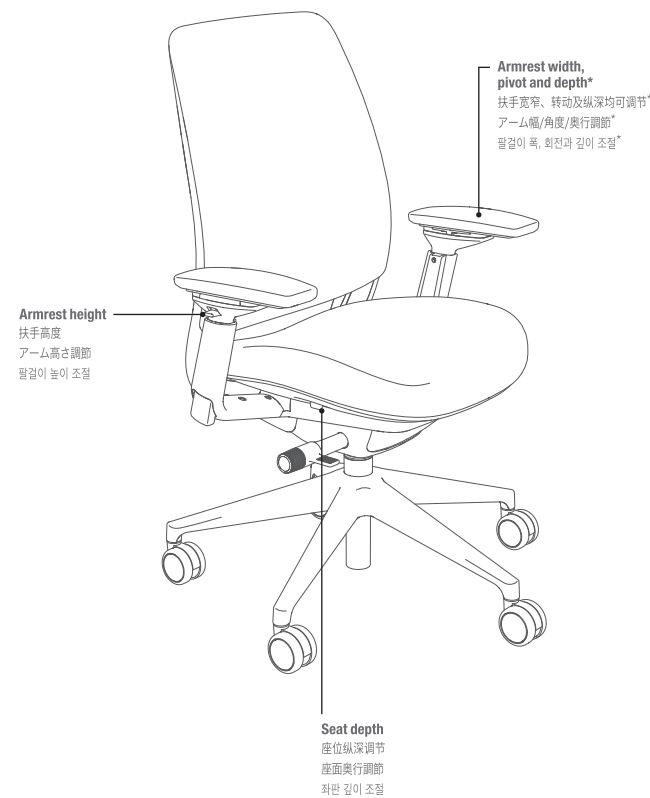

* Optional feature, may not be included in your chair.
 * 您的座椅可能未包含部分可选功能或附加配件。
 * オプション機能 (タイプによっては装備されていません)
 * 옵션 기능은 의자에 포함되지 않을 수 있습니다.

Steelcase Series 2

EN - Steelcase Series 2 is an attainable, high-performing task chair that can be personalized with extensive style choices.
CN - Steelcase Series 2 是一款经济实惠、性能出色的办公椅，风格选项多样，支持个性化定制。

JP - Steelcase Series 2 (スチールケース・シリーズ・ツー) は、高性能かつ優れたコストパフォーマンスを誇るタスクチェア。その豊富なチョイスで個々に合ったスタイルが可能です。

KR - 스틸케이스 시리즈 2는 실질적 업무능률 향상을 돕는 사무용 의자로, 다양한 스타일 선택을 통한 개인맞춤형 제작이 가능합니다.



* Optional feature, may not be included in your chair.
 * 您的座椅可能未包含部分可选功能或附加配件。
 * オプション機能 (タイプによっては装備されていません)
 * 옵션 기능은 의자에 포함되지 않을 수 있습니다.

Steelcase Series 2 Controls (EN)

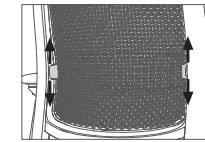

HEIGHT-ADJUSTABLE LUMBAR

For additional back support, grasp both handles and slide up or down. Position the lumbar to fit comfortably into the curve of your lower back.

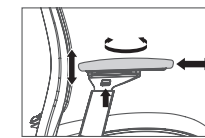

HEIGHT/WIDTH/PIVOT/DEPTH ADJUSTABLE ARMS

Lift button under arm caps to adjust height. To adjust arm cap position, grasp arm caps and slide in any direction. Keep your elbows close to your sides, with your wrists straight.

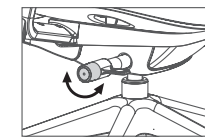

BACK TENSION AND BACK ANGLE

Turn the dial to one of the three comfort settings:

- Upright back lock
- Full recline with weight-activated tension + boost
- Full recline with weight-activated tension

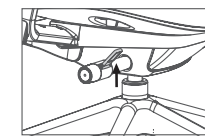

SEAT HEIGHT

To raise chair, lift your body weight and hold lever up. To lower chair, remain seated and hold lever up.

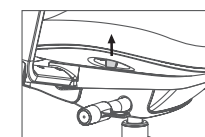

SEAT DEPTH

Pull handle and hold, slide seat forward or back, and release lever to lock. With your back against the chair, you should have 2" - 3" of space between the backs of your knees and the seat edge.

Tip: lift weight out of seat when adjusting depth.

WARRANTY

The Steelcase Series 2 chair is tested to 300 lbs (136 kg) and meets ANSI BIFMA requirements. The Steelcase Warranty applies to multi-shift use. Any servicing of your Steelcase Series 2 chair must be performed by an authorized Steelcase dealer.

Steelcase Series 2 操作 (CN)

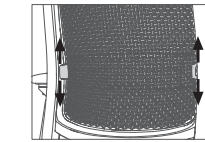

可调节高度腰撑

如需加强背部支撑，则捏住图中箭头所指处的两个手柄往上或下滑动。将腰撑调节至舒适位置，贴合您的下背部线条。

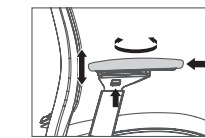

调节扶手高低、宽窄、转动及纵深

如需调节扶手高度，按下扶手盖下的按钮。如需调节扶手盖位置，握住扶手盖往任何方向滑动或转动。理想的扶手位置应让您的手肘贴近身体，而且手腕呈直线。

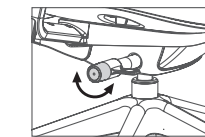

调节靠背张力及倾仰角度

座椅共有三种舒适设定，转动调节钮：

- 直立靠背锁定
- 根据受力决定张力 + 推力的完全倾斜度
- 根据受力决定张力的完全倾斜度

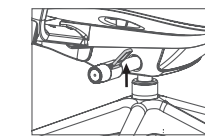

座椅高度

如需调高座椅，抬高身体离开坐垫，然后拉动控制杆；如需调低座椅，坐在座椅上，然后拉动控制杆。

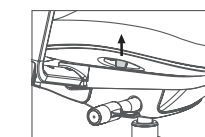

座位纵深

拉起手柄维持不动，然后将座位向前或向后滑动。调节至合适深度时，放开手柄，即可锁紧座位。理想的座位纵深应当让您靠着靠背时，膝盖后方与坐垫边缘保持2"至3"的距离。

小窍门：调节座位纵深时，宜稍抬高身体离开坐垫。

保修政策

Steelcase Series 2 座椅通过 300 磅 (136 公斤) 承重测试，符合 ANSI BIFMA 标准。Steelcase 保修政策适用于轮班负荷使用。您所购 Steelcase Series 2 的一切相关服务，均由 Steelcase 授权经销商提供。